



FICHE TECHNIQUE

TD EVO VAR



HELICO-CENTRIFUGES DE CONDUITS TD EVO VAR



Gamme de ventilateurs hélico-centrifuges en ligne ultra compact pour conduits circulaires. La gamme comprend sept diamètres et couvre une plage de débit de 210 à 1840 m³/h.

La conception unique du pied support permet à l'ensemble moto-ventilateur d'être monté et démonté très facilement sans nécessité de démonter les conduits.

Corps principal et pied support fabriqués en matériaux plastiques.

Conception optimisée de la roue, des directrices et du diffuseur au soufflage, pour améliorer le rendement et baisser le niveau sonore.

Construction hermétique, grâce à une double injection de joints d'étanchéité entre le corps principal et le pied support, pour éviter les fuites d'air et améliorer de rendement de l'installation.

Joints caoutchouc sur les brides de raccordement pour augmenter l'étanchéité avec les conduits.

Antivibratile entre le moteur et la directrice pour réduire la transmission des vibrations et abaisser le niveau sonore de l'installation.

TD EVO-VAR

Version TD EVO équipée d'un moteur AC une vitesse, d'un variateur de vitesse intégré dans la boîte à bornes, d'une temporisation réglable entre 1 et 30 minutes et d'une entrée analogique 0-10V.



CONÇUS POUR UNE
INSTALLATION FACILE

La gamme de ventilateurs de conduit TD EVO-VAR apporte la solution idéale pour tout type d'applications de ventilation générale pour des locaux résidentiels, commerciaux ou tertiaires.



HELICO-CENTRIFUGES DE CONDUITS TD EVO VAR

HAUTEUR REDUITE

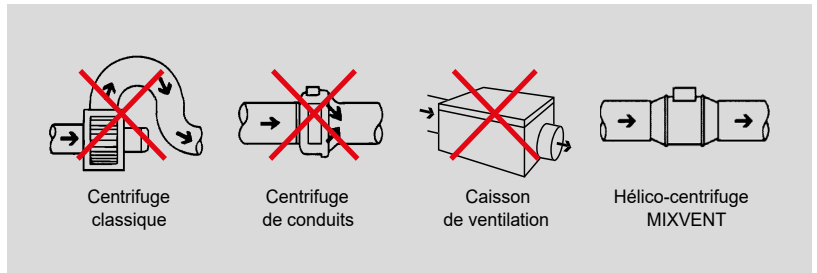

La hauteur réduite de la série TD EVO VAR est la meilleure solution pour les installations où l'encombrement est limité comme dans les faux-plafonds.

INSTALLATION ET MAINTENANCE FACILES



Brides de fixation articulées pouvant être montées d'un côté ou de l'autre du corps principal du ventilateur, avec profil conique pour une meilleure étanchéité et fixation par vis imperdable.



Pour inverser la direction du flux d'air, simplement retourner le corps principal du ventilateur sans avoir à démonter le pied support. La rotation du corps principal du ventilateur permet également de positionner la boîte à bornes à l'endroit permettant la meilleure accessibilité.



Brides de raccordement circulaires avec joint caoutchouc intégré pour permettre une meilleure l'étanchéité avec les conduits de l'installation.



Pré-assemblage du corps principal du ventilateur sur le pied support pour faciliter la manipulation / orientation du produit et laisser les mains libres à l'installateur.

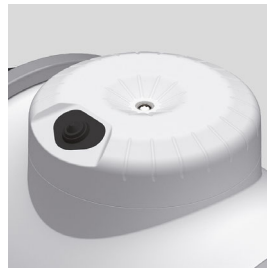

Boîte à bornes de grande taille, destinée uniquement au raccordement réalisé par l'installateur avec couvercle fixé par une seule vis imperdable.

HAUTES PERFORMANCES



Plots antivibratiles
Antivibratile entre le moteur et son support pour réduire la transmission des vibrations et abaisser le niveau sonore du ventilateur.

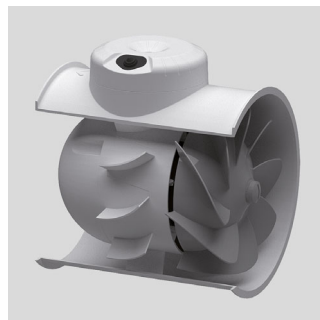

Directrices - Diffuseur au soufflage
Directrices optimisées et diffuseur au soufflage pour augmenter les prestations, le rendement et réduire le niveau sonore.

ENTRETIEN FACILE



Antivibratile entre le moteur et son support pour réduire la transmission des vibrations et abaisser le niveau sonore du ventilateur.

HELICO-CENTRIFUGES DE CONDUITS TD EVO VAR

CARACTERISTIQUES TECHNIQUES

Avant d'installer le ventilateur vérifier que les valeurs indiquées sur la plaque signalétique du moteur sont compatibles avec celles du réseau d'alimentation électrique.

TD EVO VAR	Vitesse maximale (tr/mn)	Puissance absorbée maxi. (W)	Intensité absorbée maxi. (A-230V)	Débit maxi. (m ³ /h)	Niveau de pression sonore* (dB(A))			Température maxi. (°C @ 50Hz)	Poids (kg)
					Aspiration	Rayonné	Soufflage		
TD EVO-100 VAR	2450	16	0,1	210	32	19	31	-20/+60	1,7
TD EVO-125 VAR	2320	29	0,1	310	36	26	37	-20/+60	1,8
TD EVO-150 VAR	2610	45	0,2	560	44	32	45	-20/+60	3
TD EVO-160 VAR	2600	45	0,2	560	44	32	45	-20/+60	3
TD EVO-200 VAR	2700	107	0,5	900	47	33	47	-20/+60	4,1
TD EVO-250 VAR	2710	181	0,8	1400	52	37	53	-20/+60	6,2
TD EVO-315 VAR	2640	273	1,1	1840	56	40	55	-20/+60	8,4

* Niveau de pression sonore, mesuré à 3 m en champ libre, aux points 2, 5 et 8 des courbes caractéristiques.

DIMENSIONS (mm)

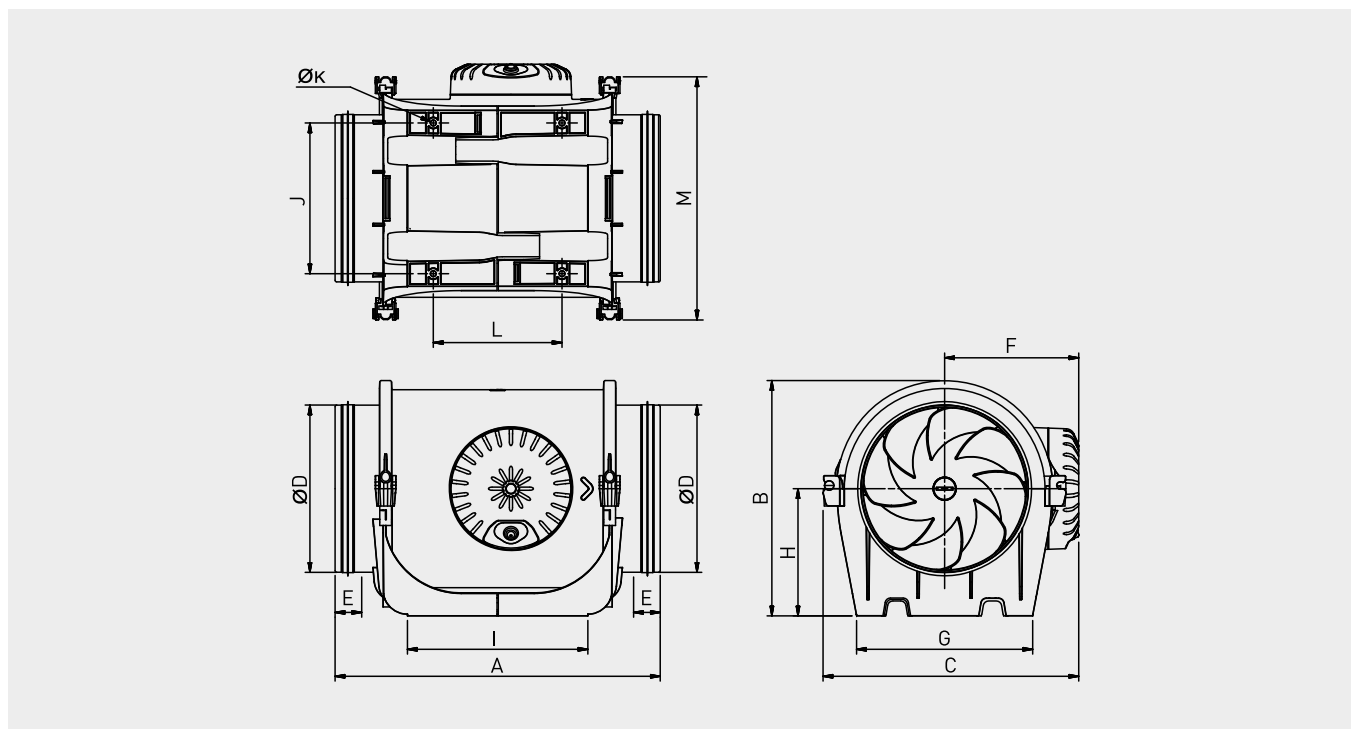

Modèle	A	B	C	ØD	E	F	G	H	I	J	ØK	L	M
TD EVO-100	302	181	201	97	28,5	107	133	100	168	100	4,5	89	189
TD EVO-125	302	191	221	122,5	28,5	117	132	100	172	104,5	4,5	91	209
TD EVO-150	326	221	240	147	25	126	165	120	170	142	5,5	121	229
TD EVO-160	306	221	240	157	25	126	165	120	170	142	5,5	121	229
TD EVO-200	346	238	263	197	28	137	190	124	211	161	5,5	161	253
TD EVO-250	390	289	306	247	40	159	230	155	231	194	7	182	295
TD EVO-315	485	353	371	312	40	192	278	188	317	242	7	206	358

HELICO-CENTRIFUGES DE CONDUITS TD EVO VAR

COURBES CARACTERISTIQUES

- q_v : Débit en m^3/h .
- p_{sf} : Pression statique en Pa.
- Air sec normal à 20°C et 760mmHg.
- Essais aérauliques selon les normes ISO 5801 et AMCA 210-99.
- SFP: Facteur spécifique de puissance en $W/m^3/s$ (courbes bleues).

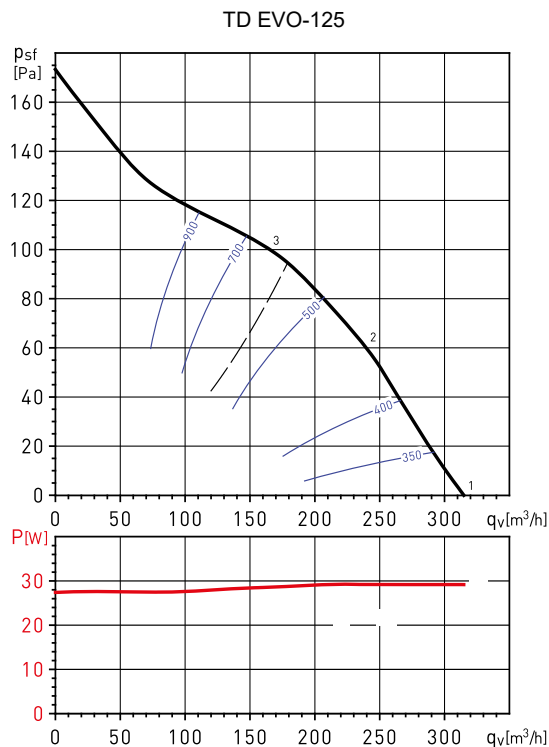
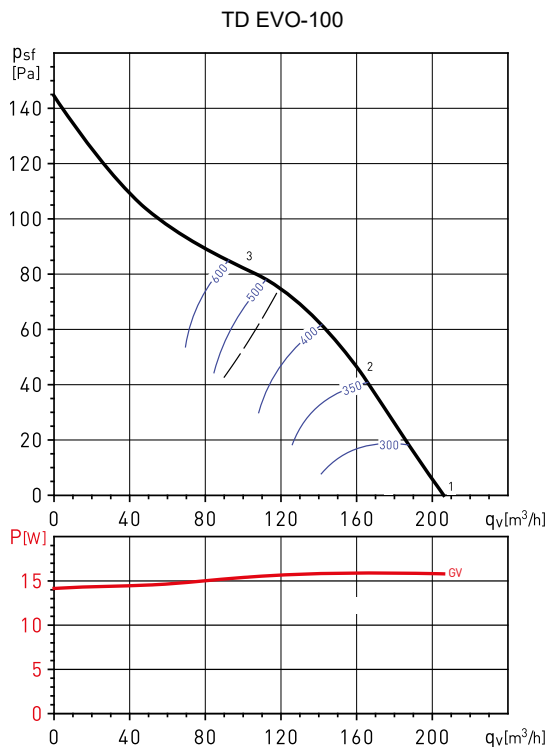

Spectres de puissance en dB(A)

Point de fonctionnement		63	125	250	500	1000	2000	4000	8000	LwA
1	Aspiration	23	25	42	47	49	45	38	27	52
	Soufflage	21	26	51	45	49	46	38	25	54
	Rayonné	22	19	33	27	35	36	29	21	40
2	Aspiration	24	25	40	47	48	44	39	27	52
	Soufflage	23	27	44	45	48	44	38	25	52
	Rayonné	24	20	32	27	35	35	30	21	40
3	Aspiration	24	35	45	48	48	42	36	27	53
	Soufflage	23	38	48	45	47	42	36	25	53
	Rayonné	23	29	36	27	34	33	28	20	41

Spectres de puissance en dB(A)

Point de fonctionnement		63	125	250	500	1000	2000	4000	8000	LwA
1	Aspiration	24	29	47	53	53	51	45	32	58
	Soufflage	24	32	51	54	55	50	44	32	59
	Rayonné	20	19	31	36	45	43	36	25	48
2	Aspiration	24	27	47	52	52	48	43	30	56
	Soufflage	24	30	48	51	55	47	40	27	57
	Rayonné	20	18	31	34	44	41	34	22	46
3	Aspiration	26	34	47	52	53	51	45	45	57
	Soufflage	27	37	49	53	55	51	45	42	59
	Rayonné	21	25	31	34	44	43	36	27	48

HELICO-CENTRIFUGES DE CONDUITS TD EVO VAR

COURBES CARACTERISTIQUES

- q_v : Débit en m^3/h .
- p_{sf} : Pression statique en Pa.
- Air sec normal à 20°C et 760mmHg.
- Essais aérauliques selon les normes ISO 5801 et AMCA 210-99.
- SFP: Facteur spécifique de puissance en $W/m^3/s$ (courbes bleues).

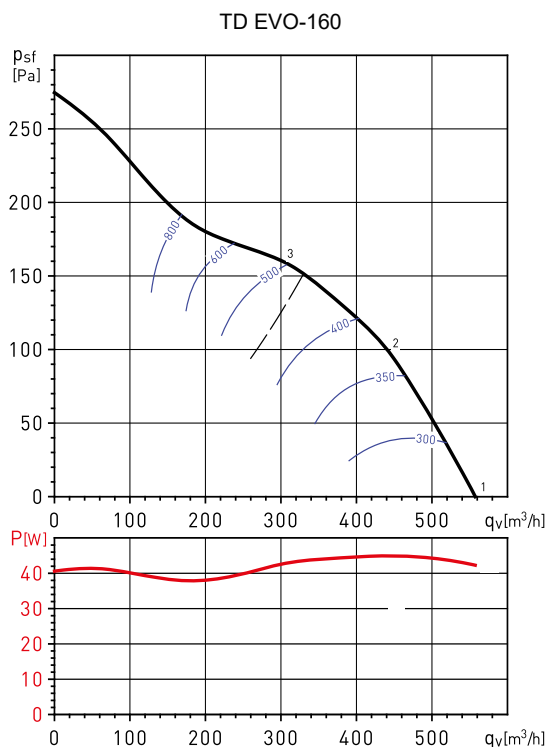
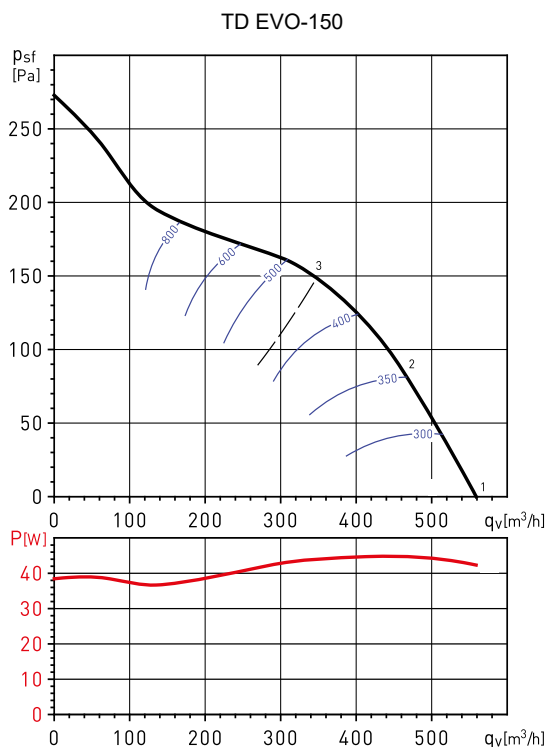

Spectres de puissance en dB(A)

Point de fonctionnement	63	125	250	500	1000	2000	4000	8000	LwA
1	Aspiration	34	36	51	59	62	63	58	46
	Soufflage	35	35	52	60	62	62	59	47
	Rayonné	34	29	36	41	49	53	42	31
2	Aspiration	35	36	51	56	60	61	54	42
	Soufflage	32	36	51	57	62	60	54	42
	Rayonné	35	29	36	37	47	50	39	28
3	Aspiration	37	40	55	60	60	60	53	42
	Soufflage	34	38	51	61	63	58	52	42
	Rayonné	37	33	40	42	47	49	37	29

Spectres de puissance en dB(A)

Point de fonctionnement	63	125	250	500	1000	2000	4000	8000	LwA
1	Aspiration	29	35	51	57	62	64	59	46
	Soufflage	29	36	51	60	64	63	60	47
	Rayonné	25	33	40	37	49	54	43	31
2	Aspiration	29	35	50	54	60	60	54	42
	Soufflage	28	36	49	57	63	60	54	42
	Rayonné	25	32	39	33	47	50	39	27
3	Aspiration	31	39	57	59	60	61	54	42
	Soufflage	30	38	56	62	64	59	52	41
	Rayonné	26	36	45	39	47	51	38	27

HELICO-CENTRIFUGES DE CONDUITS TD EVO VAR

COURBES CARACTERISTIQUES

- q_v : Débit en m^3/h .
- p_{sf} : Pression statique en Pa.
- Air sec normal à 20°C et 760mmHg.
- Essais aérauliques selon les normes ISO 5801 et AMCA 210-99.
- SFP: Facteur spécifique que de puissance en $W/m^3/s$ (courbes bleues).

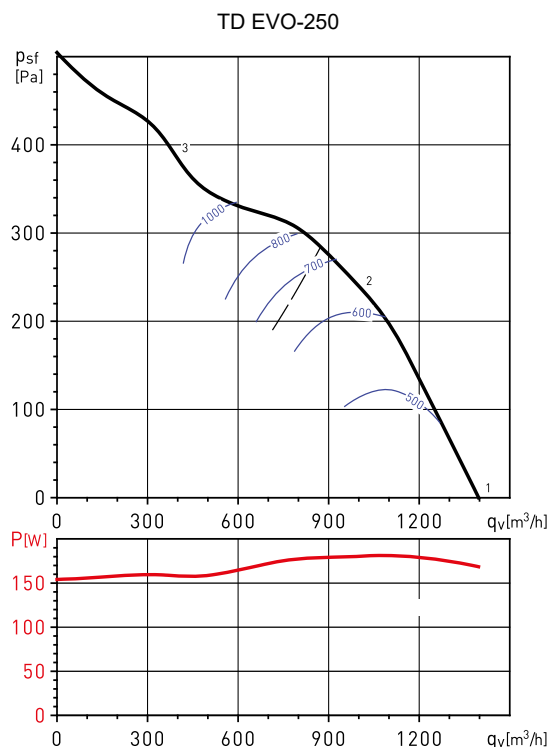
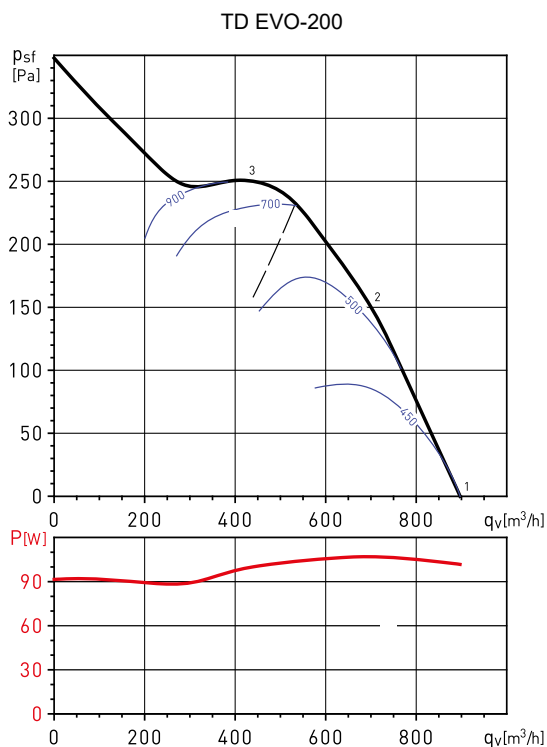

Spectres de puissance en dB(A)

Point de fonctionnement		63	125	250	500	1000	2000	4000	8000	LwA
1	Aspiration	32	43	54	61	64	66	63	51	70
	Soufflage	30	44	52	61	64	67	64	51	71
	Rayonné	23	43	40	39	51	52	43	30	56
2	Aspiration	30	40	51	59	63	63	59	51	68
	Soufflage	29	41	55	61	63	63	58	47	68
	Rayonné	21	40	37	37	50	50	39	30	53
3	Aspiration	37	53	60	63	64	63	58	50	69
	Soufflage	36	60	59	65	63	62	55	48	70
	Rayonné	28	53	46	41	51	50	38	29	57

Spectres de puissance en dB(A)

Point de fonctionnement		63	125	250	500	1000	2000	4000	8000	LwA
1	Aspiration	37	47	57	65	71	72	67	59	76
	Soufflage	36	49	62	66	72	73	68	59	77
	Rayonné	32	39	41	47	57	57	42	34	60
2	Aspiration	32	45	56	63	69	68	61	55	73
	Soufflage	35	46	59	65	70	69	61	52	73
	Rayonné	27	38	41	45	55	53	37	29	58
3	Aspiration	39	57	65	67	69	67	62	56	74
	Soufflage	41	59	67	67	68	66	60	54	74
	Rayonné	34	50	49	49	55	52	38	30	59

HELICO-CENTRIFUGES DE CONDUITS TD EVO VAR

COURBES CARACTERISTIQUES

- q_v : Débit en m^3/h .
- p_{sf} : Pression statique en Pa.
- Air sec normal à 20°C et 760mmHg.
- Essais aérauliques selon les normes ISO 5801 et AMCA 210-99.
- SFP: Facteur spécifique de puissance en $W/m^3/s$ (courbes bleues).

- TD EVO-315

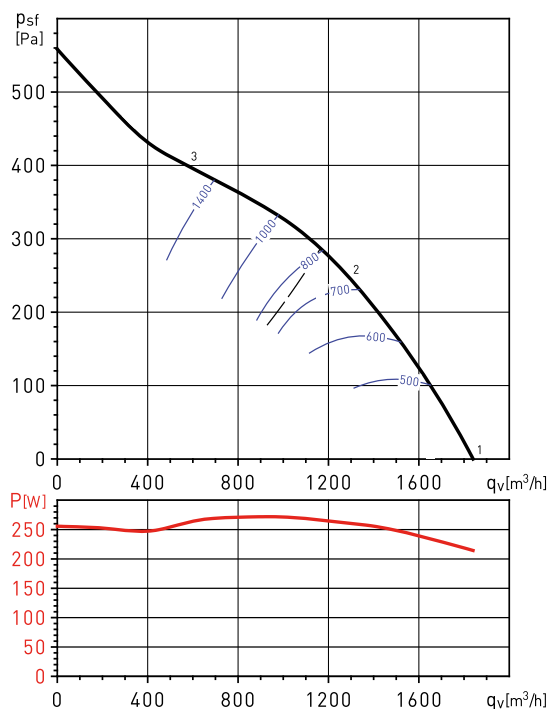

Spectres de puissance en dB(A)

Point de fonctionnement	63	125	250	500	1000	2000	4000	8000	LwA	
1	Aspiration	34	57	63	68	72	68	68	55	76
	Soufflage	34	55	60	71	74	69	68	56	77
	Rayonné	20	42	41	50	56	52	45	31	59
2	Aspiration	33	64	66	70	72	70	65	57	77
	Soufflage	35	52	64	67	72	69	62	55	75
	Rayonné	20	49	45	52	56	54	42	32	60
3	Aspiration	46	62	72	72	73	71	64	57	78
	Soufflage	51	65	69	70	71	71	62	55	77
	Rayonné	20	47	50	55	57	55	42	32	61
4	Aspiration	33	56	62	67	71	67	67	54	75
	Soufflage	34	54	60	70	74	69	68	56	77
	Rayonné	20	41	41	50	56	51	44	30	58

ACCESSOIRES DE MONTAGE



MCA

Clapets anti-retour montés au refoulement des ventilateurs afin d'éviter l'entrée d'air extérieure et de limiter les pertes de chaleur lorsque le ventilateur est à l'arrêt.

Modèle	Type de TD EVO
MCA-250	TD EVO 100
MCA-350	TD EVO 125
MCA-500/150 S	TD EVO 150
MCA-500/160 S	TD EVO 160
MCA-800	TD EVO 200
MCA-1000	TD EVO 250
MCA-2000	TD EVO 315

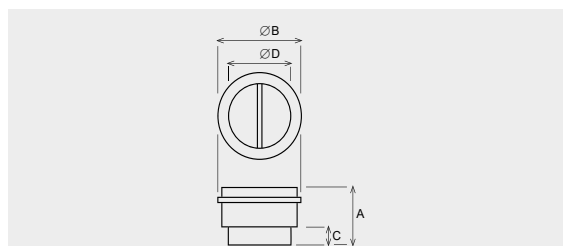

Modèle	A	Ø B	C	Ø D
MCA-250	107	109	31,5	94,5
MCA-350	107	136	31,5	119,5
MCA-500/150 S	121	163,5	35	147
MCA-500/160 S	121	173,5	35	157
MCA-800	131,5	214	35	197,5
MCA-1000	164	264,5	42	248
MCA-2000	205	330	50	312



MAR

Bride pour conduits rectangulaires permettant de raccorder les appareils à un conduit rectangulaire.

Modèle	Type de TD EVO	Dimensions nominale du conduit L x H (mm)
MAR-250	TD EVO 100	224x140
MAR-250-350 S	TD EVO 125	224x140
MAR-500 S	TD EVO 150	280x180
MAR-500/160	TD EVO 160	280x180
MAR-800-1000 S	TD EVO 200	315x200
MAR-1000	TD EVO 250	400x250
MAR-2000	TD EVO 315	500x315

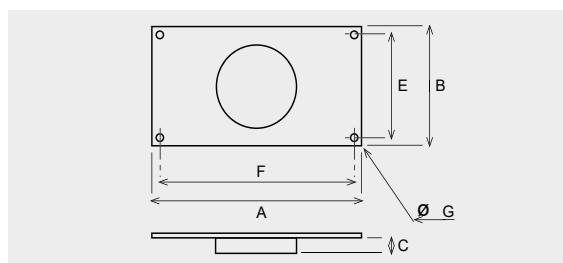

Modèle	A	B	C	E	F	Ø G
MAR-250	264	180	33,3	160	244	9
MAR-250-350 S	264	180	33,5	160	244	9
MAR-500 S	320	220	37	200	300	9
MAR-500/160	320	220	37	200	300	9
MAR-800-1000 S	355	240	37	220	335	9
MAR-1000	440	290	42	270	420	9
MAR-2000	540	355	52	355	520	9

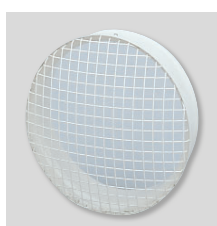

MRJ

Grille à placer aussi bien à l'aspiration qu'au refoulement de l'installation. Evite l'entrée de corps externes qui pourraient endommager le ventilateur.

Modèle	Type de TD EVO
MRJ-250	TD EVO 100
MRJ-250-350 S	TD EVO 125
MRJ-500 S	TD EVO 150
MRJ-500/160	TD EVO 160
MRJ-800-1000 S	TD EVO 200
MRJ-1000	TD EVO 250
MRJ-2000	TD EVO 315



MFL-G4

Caisson filtre.



MFL-F

Caisson filtre pour filtres à poches F5, F6 ou F7.



MBE

Batterie électrique.



SIL

Silencieux circulaire.



GSA-M0

Conduit fil exible circulaire de Ø 100 mm.



GSI-M0

Conduit fil exible isolé en aluminium.

HELICO-CENTRIFUGES DE CONDUITS TD EVO VAR

ACCESSOIRES DE MONTAGE



BEH
Bouche d'extraction
circulaire



EC
Entrées d'air.



BOC
Bouche d'extraction.



PER-W
Volet de surpression
plastique.

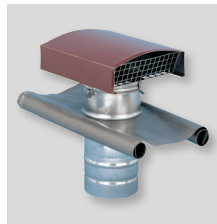

CT
Chapeau de
toiture.



GRA
Grille extérieure
aluminium.



GCI
Diffuseur circulaire.

ACCESSOIRES ELECTRIQUES



REB-ECOWATT
Commande de
vitesse à
distance.



CVF-ECOWATT
Commande de
vitesse à
distance.



AIRSENS
Sonde de qualité
d'air intelligente.



CPTA-S/CPTA-E
Capteur de
présence.



SCO2-A/SCO2-AD
Sonde de
CO2 et de
température
d'ambiance avec
affichage



REMP
Registre motorisé
proportionnel.

SCHT-AD
Sonde de CO2,
d'humidité relative
et de température
d'ambiance avec
affichage.



S&P France
Avenue de la Côte Vermeille
66300 THUIR
04 68 530 260
www.solerpalau.fr

