



GAMME
NEOTIME®

Centrale double flux, contre courant,
autorégulée très haute efficacité
(90 %), haut rendement,
extraplate. Solution éconologique®.
Débit 100 à 2400 m³/h

01





APPLICATION

▲ Ventilation et récupération d'énergie

autorégulée, à très haute efficacité

et haut rendement dans les installations tertiaires et industrielles.

▲ Rendements supérieurs à **90 %** (EN308), conforme à la **RT2012** et à la directive **ErP 2009/125/EC**.

● Filtration de l'air, contrôle de la température.

▲ Centrale monobloc, compacte, extra plate, plug and play et communicante (sauf version SEASON).

GAMME

● Déclinée en 5 modèles, la gamme **NEOTIME®** couvre des débits de 100 à 2 400 m³/h.

La gamme **NEOTIME®** est proposée en 5 finitions :

SEASON : centrale pour utilisation en zone climatique tempérée, destinée au renouvellement d'air des bâtiments avec récupération d'énergie, fonctionnement été/hiver du bypass, réglage des débits par potentiomètre.

FIRST : centrale autorégulée pour utilisation en zone climatique tempérée et gestion active des températures pour optimisation des consommations énergétiques et du confort climatique.

SMART : Idem FIRST avec batterie électrique de dégivrage pour compensation avec température extérieure jusqu'à -20°C.

PREMIUM : Idem FIRST mais équipée soit d'une batterie eau changeover (CO), soit d'une batterie électrique (BE) pour des températures extérieures jusqu'à -10°C.

INFINITE : idem finition PREMIUM avec en standard une batterie électrique de dégivrage pour des températures extérieures jusqu'à -20°C.

CONSTITUTION

● Panneaux double peau 10/10°.

▲ Isolation : laine minérale M0 haute densité 25 mm A2-S1 (Classe T3 et L1 pour étanchéité à l'air de l'enveloppe selon EN1886).

● Face extérieure : tôle prélaquée RAL 7035 avec film de protection.

● Face intérieure : tôle en acier galvanisé.

▲ Piquages circulaires avec joints à lèvres pour garantir l'étanchéité des réseaux (ATEC CSTB n° 13-224-12).

● Equerres serties dans la structure pour fixation au plafond.

▲ Compartiment technique "**EASY**" regroupant les composants électriques et la régulation. Accès par panneau ouvrant pour maintenance aisée. Panneau fixe intégrant l'interrupteur de proximité cadenassable les potentiomètres (version SEASON) et le passe câble d'alimentation.

▲ Accès aux filtres par trappes d'accès et par panneaux amovibles pour les autres éléments intérieurs.

● Bac à condensats incliné et extractible pour montage de la centrale sans inclinaison, évacuation des condensats.

▲ **Bypass interne 100 %**, motorisé et autorégulé, loi d'air **RT2012**, sauf **SEASON** (gestion été/hiver par thermostat et ouverture tout ou rien).

MOTOVENTILATEURS

▲ Ventilateurs à moteurs à entraînement direct à courant continu avec commutation électronique (**EC**) à haut rendement, protection thermique et variation de vitesses intégrées. La technologie **EC** est une solution éconologique® garantissant de faibles consommations énergétiques (**RT2012**) pour la gestion, le contrôle et la maîtrise du point de fonctionnement (régulation des débits de 10 à 100 %). Faible niveau sonore pour un meilleur confort acoustique.

ÉCHANGEUR

● Échangeur statique haut rendement à **contre-courant** à plaques d'aluminium. Échangeurs air - air produits par KLINGENBURG qui participe au programme **Eurovent** certification pour les AAHE.

▲ Efficacité supérieure à 90 % (**EN 308**).

● Dégivrage automatique en cascade par ouverture proportionnelle du bypass (sauf **SEASON**, Tout Ou Rien) puis par batterie électrique de dégivrage autorégulée pour les versions **SMART** et **INFINITE** et enfin par modulation éventuelle du débit d'air neuf (sauf **SEASON**).



FILTRES

▲ En standard, la centrale **NEOTIME®** dispose d'un filtre opacimétrique **F7** haute efficacité (grande surface filtrante) sur l'air neuf et d'un filtre gravimétrique **G4** sur l'air extrait.

- Les filtres sont toujours montés en amont des composants pour en assurer la protection.
- Montés sur glissières pour remplacement aisé.

ÉQUIPEMENTS ET FONCTIONNALITÉS

▲ Les versions **FIRST SMART**, **PREMIUM** et **INFINITE** sont équipées en standard d'une régulation "**EASY**", communicante en MODBUS, BACNET ou WEB (choix du langage activable sur site). Elle intègre une commande à distance LCD (100 m ou 1 km avec répéteur).

Possibilité (OPTION) de compléter la régulation "**EASY**" avec une commande à distance tactile, disposant d'une interface et écran utilisateur pour les fonctions principales (contrôle température, relance, défaut...) ainsi qu'une interface maintenance permettant d'accéder aux paramètres généraux (commande déportable jusqu'à 100 m).

▲ **Bypass 100 %**, interne à la centrale, équipé de servomoteurs pilotés automatiquement par la régulation intégrée assurant les fonctions-**FREE-COOLING** et **NIGHT-COOLING** (surventilation nocturne avec débit ajustable)

Pour la version **SEASON** le **Bypass 100 %** assure une gestion été/hiver en mode Tout Ou Rien par thermostats intégrés.

▲ 4 choix de modulation de débit pour garantir des consommations énergétiques optimales (RT2012, EN15232).

SEASON : Ajustement de la vitesse de rotation de chaque ventilateur par potentiomètres montés et câblés en façade du compartiment régulation

ECO : Ajustement de la vitesse de rotation de chaque ventilateur par réglage de deux débits (PV-GV) dans la régulation **EASY**.

LOBBY® : modulation de débit à **PRESSION CONSTANTE**, réglable pour chaque ventilateur (**FIRST**, **SMART**, **PREMIUM** et **INFINITE**).

DIVA® : Modulation proportionnelle du débit de chaque ventilateur en fonction du taux de CO₂. Sonde intégrée dans la centrale à la reprise (**FIRST**, **SMART**, **PREMIUM** et **INFINITE**).

● Horloges internes assurant le fonctionnement à deux débits, programmables au choix sur site (sauf SEASON).

● Horloge hebdomadaire et horloge vacances et jours fériés (sauf SEASON).

▲ Pressostat encrassement filtre air neuf avec renvoi défaut sur commande (contact sec pour SEASON).

● Pressostat contrôle débit d'air sur chaque ventilateur avec renvoi défaut sur panneau de commande (contact sec pour SEASON).

▲ Interrupteur de proximité cadenassable monté en façade.

▲ Fonction **sécurité incendie** (sauf **SEASON**) permettant le contrôle des ventilateurs de soufflage et de reprise suivant 5 modes disponibles dans les paramètres de la régulation (fonction activable sur site). Une alarme sera alors affichée à l'écran "Alarme incendie" :

"Arrêt" : Arrêt complet de la centrale.

"Marche" : Démarrage ou maintien de la centrale en GV. La fonction incendie sera prioritaire sur toute autre alarme.

"Auto" : Maintien la centrale suivant le paramétrage effectué sur site (Arrêt/PV/GV).

"Marche soufflage" : Démarrage ou maintien en GV du ventilateur de soufflage (reprise à l'arrêt).

"Marche reprise" : Démarrage ou maintien en GV du ventilateur de reprise (soufflage à l'arrêt).

A cela, la centrale **NEOTIME®** dispose d'une entrée digitale "Arrêt Externe" qui permet de raccorder sur site une commande manuelle. Dans ce cas, la commande externe est prioritaire sur la sécurité incendie éventuellement activée par l'un des 5 modes ci-dessus.

INSTALLATION

▲ Intérieure en faux plafond.

▲ Accès droit à l'armoire électrique et aux filtres.

VERSIONS CLIMATIQUES

▲ La centrale **NEOTIME®** dispose de finitions permettant d'assurer un confort climatique optimal (sauf SEASON).

Ces fonctionnalités sont gérées automatiquement par la régulation "**EASY**". Les batteries à eau ou électriques sont intégrées dans la centrale et les sondes de température associées sont montées, câblées et testées en usine pour que la **NEOTIME®** soit une véritable centrale "**PLUG&PLAY**" :

Sondes de température (x4) intégrées à la centrale : soufflage, reprise, dégivrage par bypass, temp. Extérieure et pour les versions **SMART** et **INFINITE** une sonde pour la batterie de dégivrage.

● Thermostat Antigel (THA) intégré assurant la protection de la batterie chaude pour les versions **PREMIUM/INFINITE CO**.

● Thermostat de sécurité à réarmement manuel (THS) intégré assurant la protection des batteries électriques de dégivrage et de chauffage pour les versions **SMART**, **PREMIUM BE** et **INFINITE BE**.



Versions	BATTERIE THERMIQUE INTÉGRÉE					MODULE EXTERNE					
	DÉGIVRAGE	CHAUFFAGE		CHANGEOVER Chaud/Froid	RAFFRAÎCHISSEMENT Froid Seul		DESHUMIDIFICATION Froid + Chaud				
	Electrique	Electrique	Eau	Eau	Eau	R410A	Eau/Eau	Eau/Elec	R410A/Eau	R410A/ELEC	
SEASON	-	-	-	-	-	-	-	-	-	-	
FIRST	-	-	-	-	-	CBX-BF	CBX-DX	CBX-FH	CBX-FE	CBX-DXH	CBX-DXE
SMART	✓	-	-	-	-	CBX-BF	CBX-DX	CBX-FH	CBX-FE	CBX-DXH	CBX-DXE
PREMIUM BE	-	✓	-	-	-	CBX-BF	CBX-DX	-	-	-	-
PREMIUM CO	-	-	✓	✓	-	standard	CBX-DX	NEOTIME/CBX-BC	NEOTIME/CBX-BE	-	-
INFINITE BE	✓	✓	-	-	-	CBX-BF	CBX-DX	-	-	-	-
INFINITE CO	✓	-	✓	✓	-	standard	CBX-DX	NEOTIME/CBX-BC	NEOTIME/CBX-BE	-	-

▲ La fonction déshumidification (fonction activable sur site) consiste à associer à la centrale NEOTIME® un module COMBIBOX CONCEPT® équipé d'une batterie froide (eau ou DX froid seul) suivie d'une batterie chaude (eau ou électrique). Dans ce cas le régulateur gèrera automatiquement l'apport de chaud et de froid

nécessaires à la déshumidification tout en maintenant une température de fonctionnement optimale. Durant la période de demande de froid, la gestion de température est prioritaire sur celle de déshumidification.

CARACTÉRISTIQUES DIMENSIONNELLES

NEOTIME®

Modèle NEOTIME®	Ø	A	B	C	D	E	F1	F2	F3	G	G1	G2	J	K	M	M1	M2	M3	T	T1	SEASON	FIRST SMART	PREMIUM BE INFINIT BE	PREMIUM CO INFINIT CO
	mm	mm	mm	mm	mm	mm	mm	mm	mm	mm	mm	mm	mm	mm	mm	mm	mm	mm	mm	mm	Kg	Kg	Kg	Kg
600	250	1700	780	330	160	370	-	-	-	150	50	145	170	645	640	-	-	-	1/2"	1/2"	120	127	130	135
900	315	2020	965	415	210	460	-	-	-	150	50	145	250	780	750	-	-	-	1/2"	1/2"	180	190	195	200
1300	355	2190	1220	415	190	600	795	735	660	430	50	425	250	880	950	1170	510	510	1/2"	1/2"	255	265	270	275
1800	400	2275	1220	495	245	600	915	725	635	430	50	425	330	885	950	1115	580	580	1/2"	1/2"	275	285	290	295
2500	400	2395	1740	495	235	910	840	785	770	430	50	425	330	985	1350	1235	580	580	3/4"	1/2"	380	390	400	405

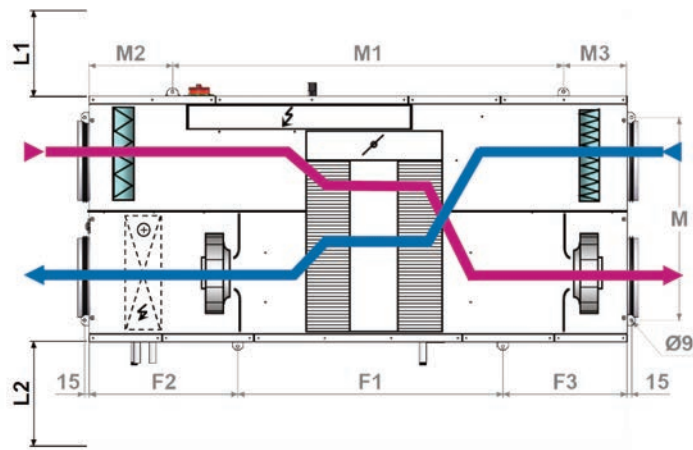
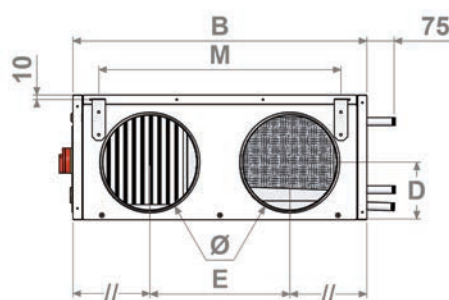
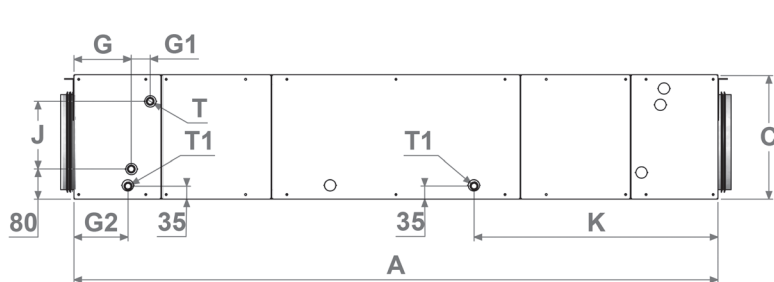

NEOTIME®						
ESPACE MAINTENANCE (mm)		600	900	1300	1800	2500
ACCÈS FILTRE / ARMOIRE ÉLECTRIQUE	L1	275	375	520	520	690
ACCÈS VENTILATEURS	L2	225	320	380	435	435
ACCÈS VENTILATEURS / ÉCHANGEUR / BATTERIE CO	L2	470	560	670	670	1020

Modèle	Puissance moteur électrique (W)	Temp. Utilisation (°C / °C)	Indice de protection IP	Protection thermique * Classe	SEASON/FIRST & PREMIUM CO		INFINITE CO & SMART		PREMIUM BE		INFINITE BE	
					Tension alimentation (V / Ph / Hz)	Intensité de protection (A)	Tension alimentation (V / Ph / Hz)	Intensité de protection (A)	Tension alimentation (V / Ph / Hz)	Intensité de protection (A)	Tension alimentation (V / Ph / Hz)	Intensité de protection (A)
600	2x169W	-20/60	IP54/B	PTI	230 / 1 / 50	2,8	230 / 1 / 50	8,2	230 / 1 / 50	8,2	230 / 1 / 50	13,7
900	2x220W	-20/60	IP44/B	PTI	230 / 1 / 50	3,4	230 / 1 / 50	14,3	230 / 1 / 50	11,0	230 / 1 / 50	21,9
1300	2x400W	-20/40	IP44/F	PTI	230 / 1 / 50	8,6	230 / 1 / 50	23,8	230 / 1 / 50	19,5	230 / 1 / 50	34,7
1800	2x400W	-20/40	IP44/F	PTI	230 / 1 / 50	8,6	230 / 1 / 50	24,9	230 / 1 / 50	24,9	400 / 3+N / 50	15,1
2500	2x400W	-20/40	IP44/F	PTI	230 / 1 / 50	8,6	230 / 1 / 50	31,4	230 / 1 / 50	31,4	400 / 3+N / 50	19,5

* PTI : Protection thermique intégrée

SOLUTIONS MODULATION

NEOTIME®

La centrale **NEOTIME®** dispose de la régulation communicante EASY (sauf SEASON), permettant de configurer les modulations de débit décrites ci-après :

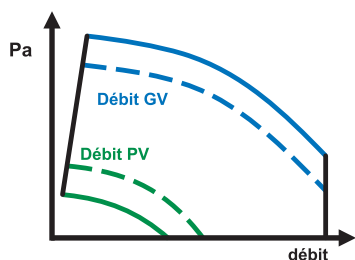

Fonctionnement NEOTIME® ECO

Au choix 1 ou 2 débits (PV/GV) par ventilateur
Sauf SEASON, 1 débit ajustable par potentiomètre

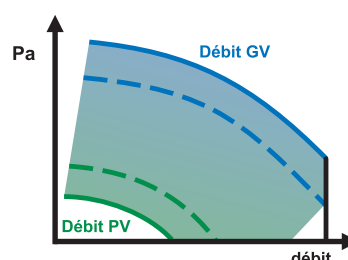

Fonctionnement NEOTIME® DIVA®

Ventilation PROPORTIONNELLE
entre deux débits (PV/GV) par ventilateur

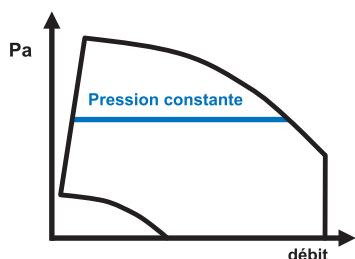

Fonctionnement NEOTIME® LOBBY®

Ventilation PRESSION CONSTANTE par ventilateur

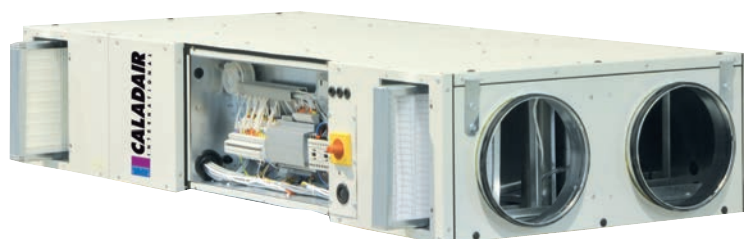

Face accès aux éléments internes NEOTIME®



Commande à distance à affichage LCD
(livrée en standard, sauf version SEASON)
max 100 m ou 1000 m avec répéteur.



Ecran tactile ED-TOUCH
(en option, non compatible avec SEASON)
avec écran utilisateur et interface
maintenance (jusqu'à 100m)

SOLUTIONS ÉCONOLOGIQUES®



- Les courbes Lp4m dB(A) correspondent au niveau de pression acoustique à 4m en champ libre hémisphérique sur plan réfléchissant, côtés "air neuf entrée" et "air repris rejet" non raccordés, côtés "air neuf soufflage" et "air repris extraction" raccordés.
- Pour obtenir le niveau de pression acoustique global Lp dB(A), à une certaine distance, ajouter à Lp4m les valeurs ci dessous.

Distance (m)	1,5	3	4	5	7	10
Pondération distance dB(A)	9	3	0	-2	-5	-8

- Les courbes "Lw cond soufflage dB(A)" correspondent à la puissance acoustique globale rayonnée en gaine côtés "air neuf soufflage" ou "air repris rejet". Pour obtenir le spectre de puissance acoustique Lw cond soufflage dB(A), côtés "air neuf soufflage" ou "air repris rejet", ajouter les valeurs ci-dessous à la puissance acoustique "Lw cond soufflage" lue sur les courbes

Pondération spectre acoustique aval en fonction de "Lw cond soufflage dB(A)" lue sur les courbes								
Fréquence	63 Hz	125 Hz	250 Hz	500 Hz	1 kHz	2 kHz	4 kHz	8 kHz
Pondération NEOTIME 600 dB(A)	-37	-26	-15	-7	-5	-6	-9	-11
Pondération NEOTIME 900 dB(A)	-29	-17	-11	-7	-5	-5	-11	-18
Pondération NEOTIME 1300 dB(A)	-31	-20	-5	-8	-6	-8	-10	-16
Pondération NEOTIME 1800 dB(A)	-32	-20	-6	-8	-6	-8	-10	-13
Pondération NEOTIME 2500 dB(A)	-37	-23	-7	-8	-6	-7	-9	-13

- Les courbes "Lw cond extraction dB(A)" correspondent à la puissance acoustique globale rayonnée en gaine côtés "air repris extraction" et "air neuf entrée". Pour obtenir le spectre acoustique de puissance acoustique Lw cond extraction dB(A), côtés "air repris extraction" et "air neuf entrée", ajouter les valeurs ci-dessous à la puissance acoustique "Lw cond extraction" lue sur les courbes

Pondération spectre acoustique amont en fonction de "Lw cond extraction dB(A)" lue sur les courbes								
Fréquence	63 Hz	125 Hz	250 Hz	500 Hz	1 kHz	2 kHz	4 kHz	8 kHz
Pondération NEOTIME 600 dB(A)	-32	-24	-14	-7	-5	-5	-11	-15
Pondération NEOTIME 900 dB(A)	-21	-12	-7	-5	-6	-10	-16	-22
Pondération NEOTIME 1300 dB(A)	-28	-19	-4	-8	-6	-8	-16	-23
Pondération NEOTIME 1800 dB(A)	-30	-19	-4	-8	-6	-8	-15	-20
Pondération NEOTIME 2500 dB(A)	-33	-21	-5	-8	-6	-7	-14	-20

- Pour obtenir le spectre acoustique NSC4 dB(A) (niveau sonore à 4m en champ libre hémisphérique, appareil posé au sol sur plan réfléchissant, extrémités de la centrale raccordées aux aspirations et rejets par des gaines de même isolation phonique que celle-ci), retrancher 18 dB(A) à la valeur de Lp4m.

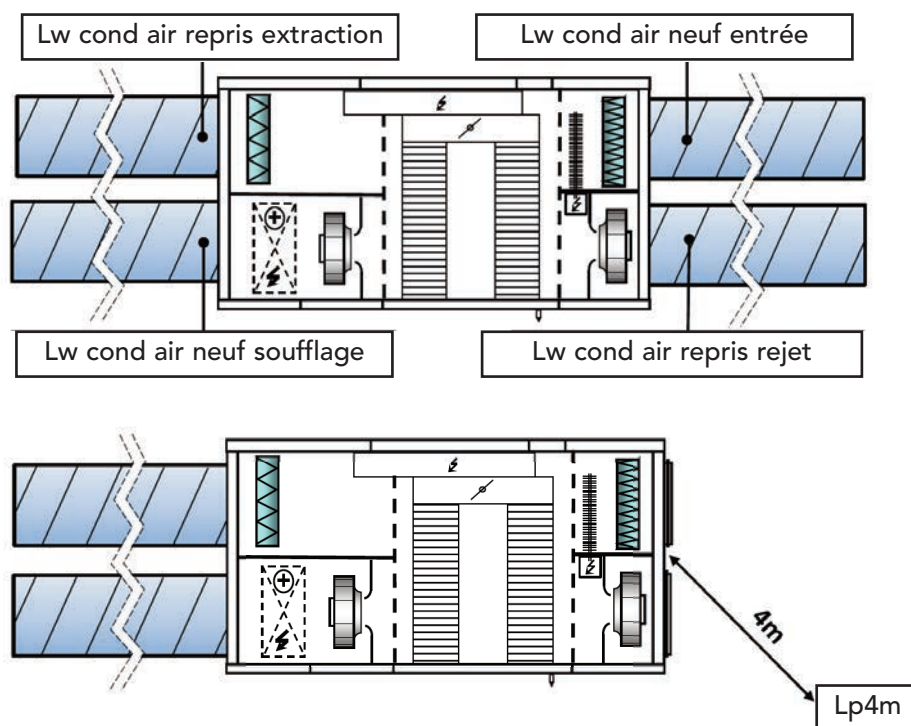

NOTA :

Tolérance = Valeurs globales +/- 3 dB(A)
 Spectre acoustique +/- 5 dB(A)



NOTA : les courbes sont réalisées sur l'air neuf (Pression Statique) tous piquages raccordés (configuration D selon la norme NF EN 13141-4)



ÉQUIPEMENTS	SEASON	FIRST	SMART	PREMIUM BE	PREMIUM CO	INFINITE BE	INFINITE CO
Motoventilateurs EC basse consommation	●	●	●	●	●	●	●
Filtre Air Neuf, opacimétrique F7	●	●	●	●	●	●	●
Filtre Reprise, gravimétrique G4	●	●	●	●	●	●	●
Echangeur contre courant à plaques haute efficacité (>90 %), certifié EUROVENT	●	●	●	●	●	●	●
Bypass interne 100 %	●	●	●	●	●	●	●
Bacs à condensats inclinés (batterie thermique CO et échangeur)	●	●	●	●	●	●	●
Double peau 25 mm, RAL7035	●	●	●	●	●	●	●
Piquages circulaires avec joints à lèvres (ATEC CSTB n° 13-224-12)	●	●	●	●	●	●	●
Commande à distance à affichage LCD (jusqu'à 100 m)	-	●	●	●	●	●	●
Régulation communicante MODBUS et BACNET RS485 ou TCP/IP WEB TCP/IP (choix dans le menu)	-	●	●	●	●	●	●
Potentiomètre réglage vitesse de rotation	●	-	-	-	-	-	-
Sonde température de soufflage	-	●	●	●	●	●	●
Sonde température de reprise	-	●	●	●	●	●	●
Sonde dégivrage par Bypass	●	●	●	●	●	●	●
Sonde température extérieure	●	●	●	●	●	●	●
Sonde batterie de dégivrage	-	-	●	-	-	●	●
Thermostat antigel sur batterie à eau	-	-	-	-	●	-	●
Thermostat de sécurité batterie électrique de dégivrage	-	-	●	-	-	●	●
Thermostat de sécurité batterie électrique de chauffage	-	-	-	●	-	●	-
Interrupteur de proximité cadenassable	●	●	●	●	●	●	●
Passe câble alimentation	●	●	●	●	●	●	●
FONCTIONNALITÉS	SEASON	FIRST	SMART	PREMIUM BE	PREMIUM CO	INFINITE BE	INFINITE CO
Dégivrage par bypass	●	-	-	-	-	-	-
Dégivrage cascade : bypass + batterie (SMART/INFINITE) + modulation débit air neuf	-	●	●	●	●	●	●
Batterie Electrique de dégivrage autorégulée	-	-	●	-	-	●	●
Batterie Electrique de chauffage autorégulée	-	-	-	●	-	●	-
Batterie Eau CHANGEOVER autorégulée (chaud/froid)	-	-	-	-	●	-	●
Bypass interne 100 %, Tout Ou Rien, Gestion automatique été/hiver	●	-	-	-	-	-	-
Bypass interne 100 %, autorégulé et modulant (0-100 %)	-	●	●	●	●	●	●
Gestion du Free-Cooling	-	●	●	●	●	●	●
Gestion du night-cooling (surventilation nocturne)	-	●	●	●	●	●	●
Gestion température de soufflage (loi d'air)	-	●	●	●	●	●	●
Gestion de température ambiante (reprise)	-	●	●	●	●	●	●
Horloge hebdomadaire	◆	●	●	●	●	●	●
Horloge vacances et jours fériés	-	●	●	●	●	●	●
Pressostat encrassement filtre Air Neuf	●	●	●	●	●	●	●
Pressostats contrôle débit d'air (soufflage + reprise)	●	●	●	●	●	●	●
Sécurité incendie suivant 5 modes disponibles	-	●	●	●	●	●	●
Gestion module déshumidification COMBIBOX CONCEPT®	-	●	●	●	●	●	●
OPTIONS MONTÉES D'USINE	SEASON	FIRST	SMART	PREMIUM BE	PREMIUM CO	INFINITE BE	INFINITE CO
LOBBY® : modulation de débit à PRESSION CONSTANTE	-	○	○	○	○	○	○
DIVA® : modulation de débit proportionnelle CO2	-	○	○	○	○	○	○
OPTIONS CHANTIER	SEASON	FIRST	SMART	PREMIUM BE	PREMIUM CO	INFINITE BE	INFINITE CO
Pastille changeover pour passage chaud/froid des versions CO	-	◆	◆	◆	◆	◆	◆
Commande à distance tactile (jusqu'à 100 m)	-	◆	◆	◆	◆	◆	◆
Communication en LON	-	◆	◆	◆	◆	◆	◆
Gestion température ambiante par commande à distance tactile	-	◆	◆	◆	◆	◆	◆
Répétiteur 1000 m pour commande à distance LCD	-	◆	◆	◆	◆	◆	◆
Wonderoom®, régulateur de zone communicant automatiquement avec la NEOTIME® -	-	◆	◆	◆	◆	◆	◆
Module déshumidification COMBIBOX CONCEPT®	-	◆	◆	-	◆	-	◆

● : Equipement ou fonction standard

○ : Equipement ou fonction en OPTION. Fourni monté et câblé en usine

◆ : Equipement ou fonction OPTION. Livré non monté



NEOTIME® 600

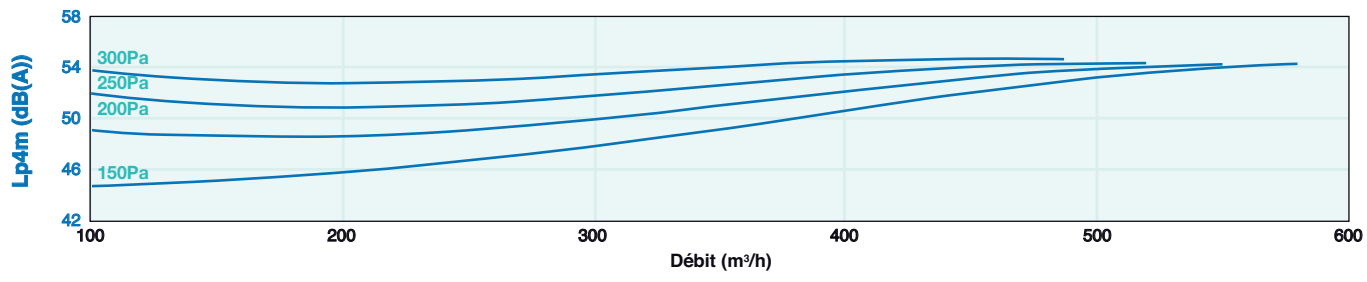
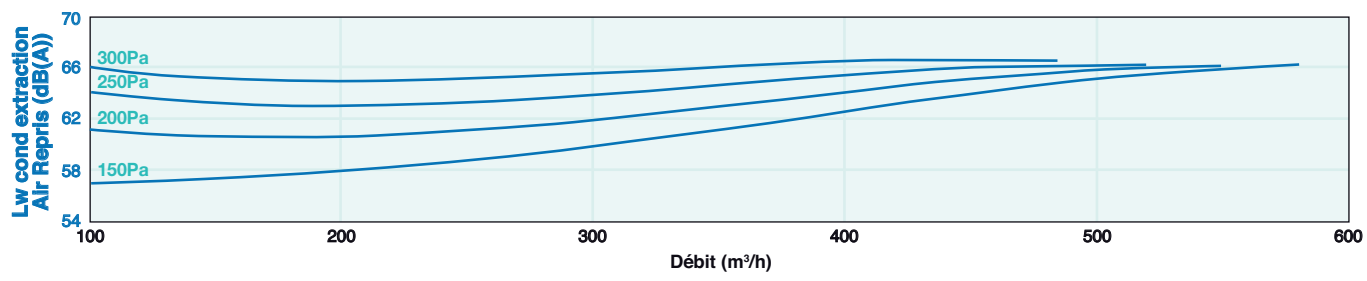
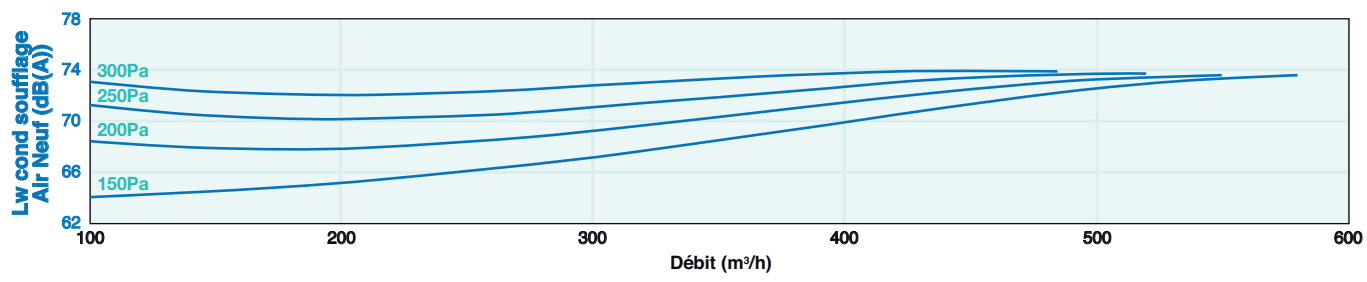
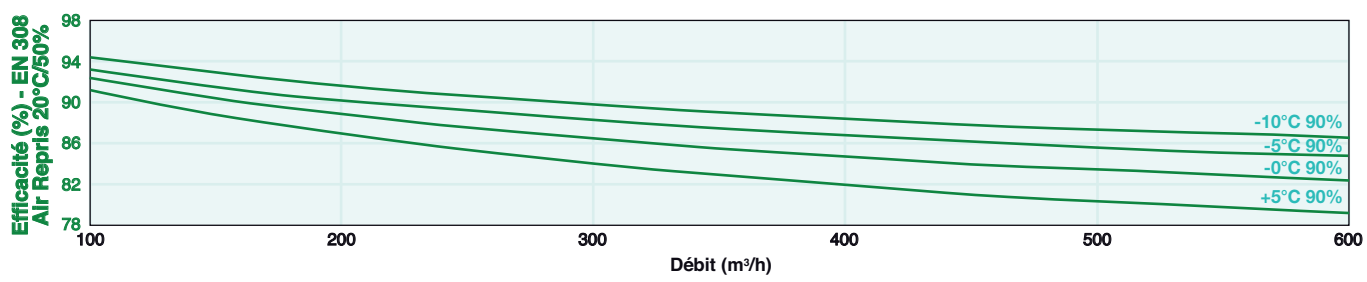
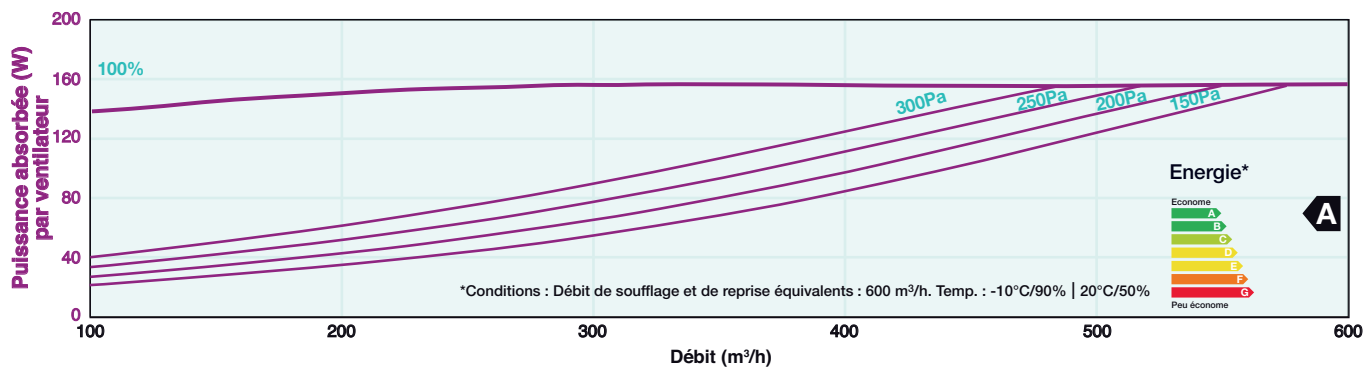
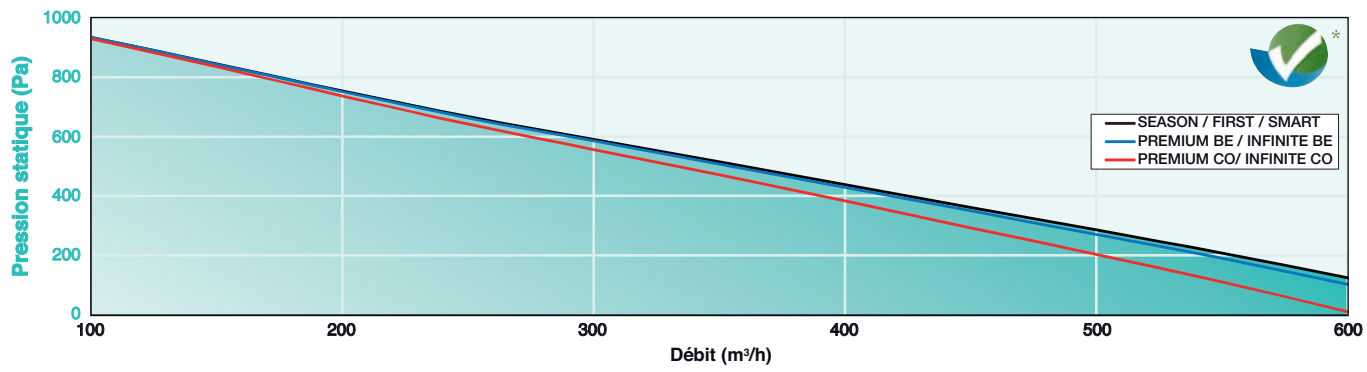

NEOTIME® 600

Batterie changeover - PREMIUM / INFINITE CO

Temp. d'eau (°C/°C)	Temp. entrée d'air (°C)	Débit air (m³/h)	100	200	300	400	500	600
80/60	11	Puis. (kW)/Temp. sortie air (°C)	1,8 / 65	3,2 / 58	4,3 / 54	5,3 / 50	6,2 / 48	6,9 / 46
		Débit eau (l/h)/DP eau (kPa)	80 / 1	140 / 3	190 / 6	230 / 6	270 / 5	300 / 6
	15	Puis. (kW)/Temp. sortie air (°C)	1,7 / 65	2,9 / 59	4,0 / 55	4,9 / 52	5,7 / 49	6,4 / 47
		Débit eau (l/h)/DP eau (kPa)	70 / 1	130 / 3	170 / 5	210 / 5	250 / 4	280 / 5
60/50	11	Puis. (kW)/Temp. sortie air (°C)	1,3 / 51	2,4 / 46	3,2 / 43	4,0 / 41	4,6 / 39	5,3 / 37
		Débit eau (l/h)/DP eau (kPa)	120 / 3	210 / 5	280 / 5	350 / 8	410 / 11	460 / 13
	15	Puis. (kW)/Temp. sortie air (°C)	1,2 / 51	2,1 / 47	2,9 / 44	3,6 / 42	4,2 / 40	4,8 / 39
		Débit eau (l/h)/DP eau (kPa)	110 / 2	190 / 6	250 / 5	310 / 7	370 / 9	410 / 11
45/40	11	Puis. (kW)/Temp. sortie air (°C)	1,0 / 39	1,7 / 36	2,3 / 34	2,9 / 32	3,4 / 31	3,8 / 30
		Débit eau (l/h)/DP eau (kPa)	170 / 5	290 / 6	400 / 11	500 / 14	580 / 18	660 / 23
	15	Puis. (kW)/Temp. sortie air (°C)	0,8 / 40	1,5 / 37	2,0 / 35	2,5 / 34	2,9 / 32	3,3 / 31
		Débit eau (l/h)/DP eau (kPa)	140 / 4	260 / 5	350 / 8	430 / 12	500 / 14	570 / 18
7/12	32-40	Puis. (kW)/Temp. sortie air (°C-%HR)	0,9 / 13,2-91	1,6 / 15,4-86	2,1 / 16,8-82	2,5 / 17,8-80	2,9 / 18,5-78	3,3 / 19,2-76
		Débit eau (l/h)/DP eau (kPa)	160 / 5	270 / 6	360 / 10	430 / 15	500 / 16	560 / 20
	27-50	Puis. (kW)/Temp. sortie air (°C-%HR)	0,7 / 12,7-94	1,2 / 14,5-89	1,6 / 15,6-87	1,9 / 16,4-85	2,2 / 17,0-83	2,4 / 17,4-82
		Débit eau (l/h)/DP eau (kPa)	120 / 3	200 / 6	270 / 6	320 / 9	370 / 11	420 / 13
	25-50	Puis. (kW)/Temp. sortie air (°C-%HR)	0,5 / 12,6-94	0,9 / 14,1-90	1,2 / 15,0-87	1,3 / 15,6-90	1,5 / 16,2-86	1,7 / 16,8-83
		Débit eau (l/h)/DP eau (kPa)	90 / 2	150 / 5	200 / 6	220 / 7	250 / 5	280 / 7
6/11	32-40	Puis. (kW)/Temp. sortie air (°C-%HR)	1,0 / 12,3-91	1,7 / 14,6-85	2,3 / 16,1-82	2,7 / 17,2-79	3,2 / 18,0-77	3,6 / 18,7-76
		Débit eau (l/h)/DP eau (kPa)	170 / 6	290 / 7	390 / 12	470 / 17	550 / 19	610 / 24
	27-50	Puis. (kW)/Temp. sortie air (°C-%HR)	0,8 / 11,9-93	1,3 / 13,7-89	1,7 / 14,9-86	2,1 / 15,7-84	2,4 / 16,4-83	2,7 / 16,9-82
		Débit eau (l/h)/DP eau (kPa)	130 / 4	220 / 7	300 / 7	360 / 10	420 / 14	460 / 17
	25-50	Puis. (kW)/Temp. sortie air (°C-%HR)	0,6 / 11,7-94	1,0 / 13,3-90	1,3 / 14,3-87	1,6 / 15,1-85	1,6 / 15,6-89	1,8 / 16,2-86
		Débit eau (l/h)/DP eau (kPa)	100 / 2	170 / 6	230 / 7	280 / 7	270 / 6	310 / 8

NEOTIME® 600

Batterie électrique

Air neuf	0°	-5°	-10°	-15°	-15°*	0°	-5°	-10°	-10°*	-10°	-15°	-15°*
Débit (m³/h)	600	600	600	600	600	600	600	600	600	600	600	600
Version	FIRST SEASON		SMART			PREMIUM BE			INFINITE BE			
			Batterie préchauffage			Batterie chauffage			Batterie préchauffage + chauffage			
Puissance totale kW	-		1,25			1,25			1,25 + 1,25			
Temp. °C sortie centrale	16,5	15,4	16,3	11,8	17,0	22,8	21,7	16,9	23,6	22,6	18	24,8

Ces données sont indiquées pour une configuration optimum de la régulation en fonction des températures extérieures considérées.
Température permanente de soufflage de la centrale, en tenant compte de l'ouverture proportionnelle du bypass pour éviter le givrage de l'échangeur.

* Diminution du débit de 20% sur AIR NEUF (fonction standard).



NEOTIME® 900

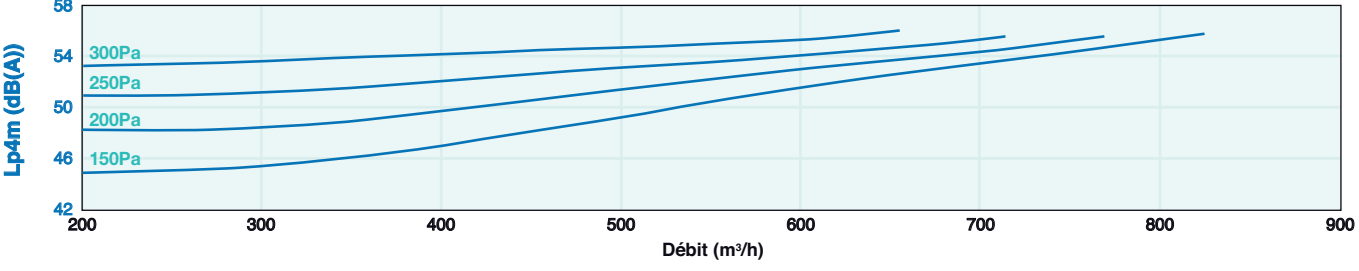
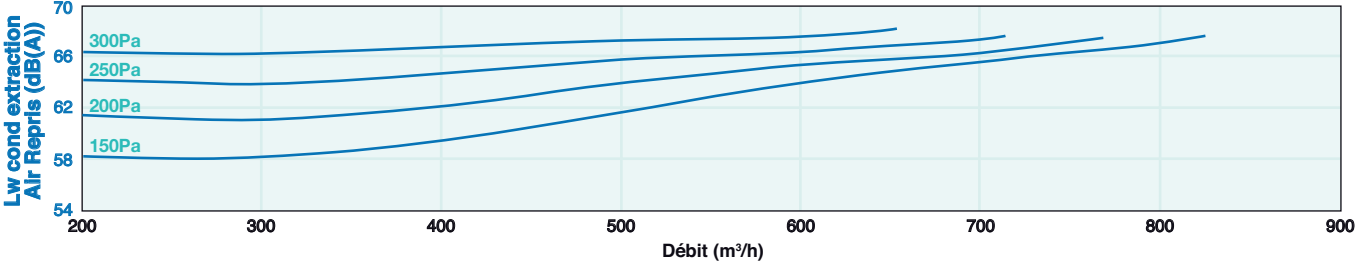
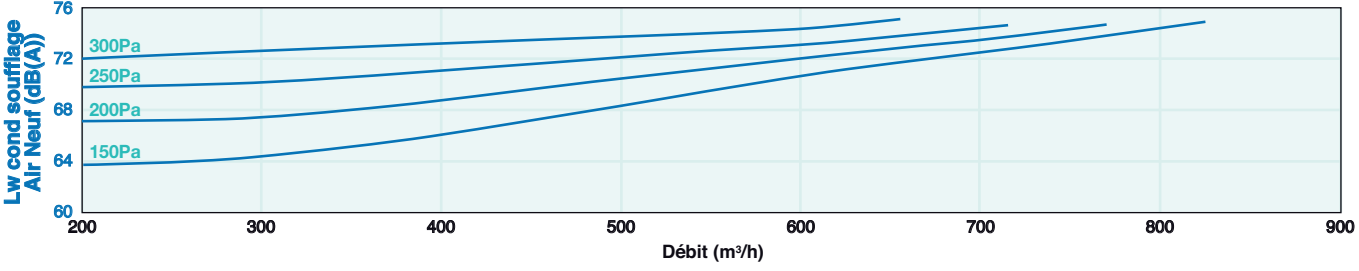
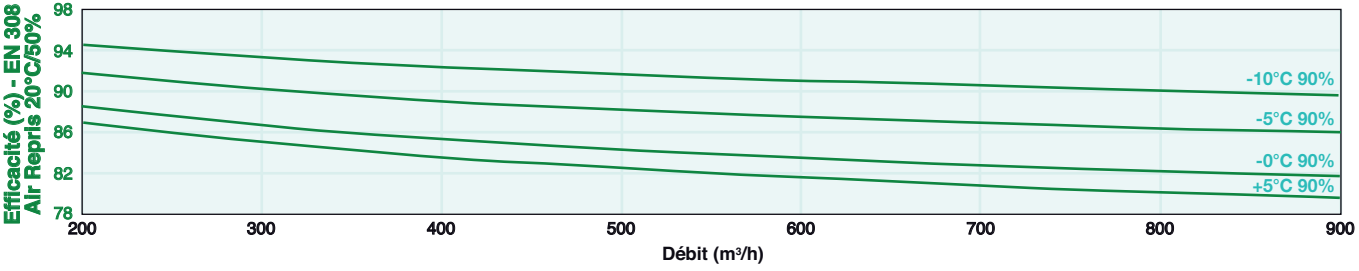
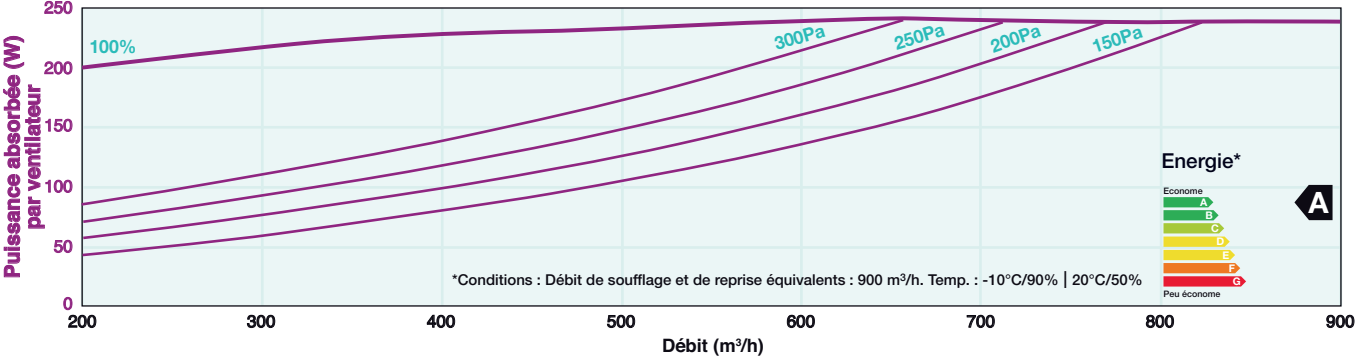
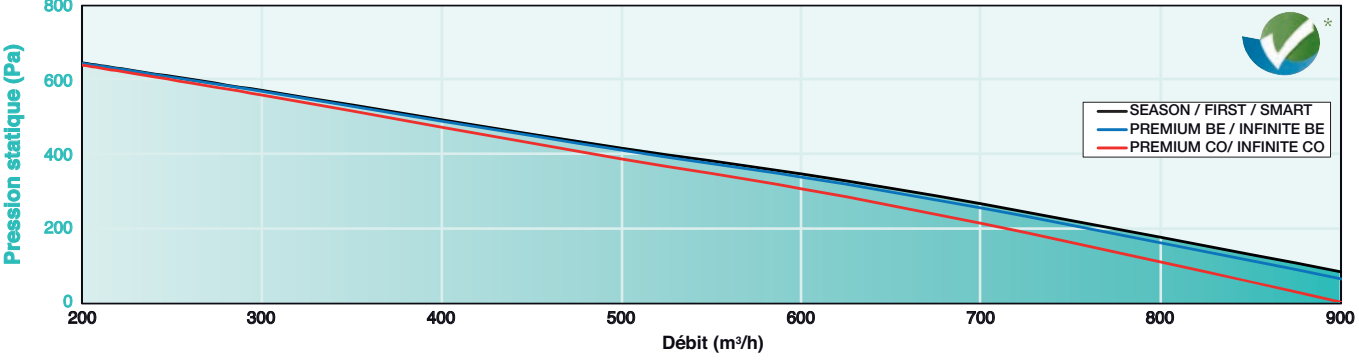

NEOTIME® 900

Batterie changeover - PREMIUM / INFINITE CO

Temp. d'eau (°C/°C)	Temp. entrée d'air (°C)	Débit air (m³/h)	200	400	600	800	900
80/60	11	Puis. (kW)/Temp. sortie air (°C)	3,6 / 65	6,3 / 58	8,5 / 53	10,4 / 50	11,3 / 48
		Débit eau (l/h)/DP eau (kPa)	160 / 4	280 / 3	370 / 6	460 / 8	500 / 7
	15	Puis. (kW)/Temp. sortie air (°C)	3,4 / 65	5,8 / 59	7,9 / 54	9,7 / 51	10,5 / 50
		Débit eau (l/h)/DP eau (kPa)	150 / 3	260 / 3	350 / 5	420 / 7	460 / 8
60/50	11	Puis. (kW)/Temp. sortie air (°C)	2,7 / 51	4,7 / 46	6,4 / 43	7,8 / 40	8,5 / 39
		Débit eau (l/h)/DP eau (kPa)	230 / 5	410 / 7	550 / 9	680 / 14	740 / 16
	15	Puis. (kW)/Temp. sortie air (°C)	2,4 / 51	4,2 / 47	5,8 / 44	7,1 / 41	7,7 / 41
		Débit eau (l/h)/DP eau (kPa)	210 / 4	370 / 6	500 / 8	620 / 11	670 / 13
45/40	11	Puis. (kW)/Temp. sortie air (°C)	1,9 / 39	3,3 / 36	4,6 / 34	5,6 / 32	6,1 / 31
		Débit eau (l/h)/DP eau (kPa)	330 / 5	580 / 10	790 / 16	980 / 24	1060 / 28
	15	Puis. (kW)/Temp. sortie air (°C)	1,7 / 40	2,9 / 37	4,0 / 35	4,9 / 33	5,3 / 33
		Débit eau (l/h)/DP eau (kPa)	290 / 4	500 / 8	690 / 14	850 / 19	920 / 22
7/12	32-40	Puis. (kW)/Temp. sortie air (°C-%HR)	1,8 / 13,1-90	3,1 / 15,4-85	4,2 / 16,8-81	5,1 / 17,8-79	5,5 / 18,2-78
		Débit eau (l/h)/DP eau (kPa)	320 / 5	540 / 11	720 / 18	870 / 23	940 / 26
	27-50	Puis. (kW)/Temp. sortie air (°C-%HR)	1,4 / 12,6-93	2,4 / 14,4-89	3,2 / 15,6-86	3,8 / 16,3-84	4,1 / 16,7-83
		Débit eau (l/h)/DP eau (kPa)	240 / 7	410 / 8	540 / 11	660 / 15	710 / 17
25-50	Puis. (kW)/Temp. sortie air (°C-%HR)	1,1 / 12,5-93	1,8 / 14,0-89	2,4 / 15,0-86	2,5 / 15,6-90	2,7 / 15,9-88	
	Débit eau (l/h)/DP eau (kPa)	190 / 6	310 / 5	410 / 8	430 / 9	470 / 11	
6/11	32-40	Puis. (kW)/Temp. sortie air (°C-%HR)	2,0 / 12,3-90	3,4 / 14,7-84	4,5 / 16,2-81	5,5 / 17,2-78	6,0 / 17,7-77
		Débit eau (l/h)/DP eau (kPa)	340 / 6	580 / 12	780 / 19	950 / 27	1020 / 31
	27-50	Puis. (kW)/Temp. sortie air (°C-%HR)	1,6 / 11,8-93	2,6 / 13,7-88	3,5 / 14,9-86	4,3 / 15,7-84	4,6 / 16,1-83
		Débit eau (l/h)/DP eau (kPa)	270 / 4	450 / 10	600 / 13	730 / 19	790 / 19
25-50	Puis. (kW)/Temp. sortie air (°C-%HR)	1,2 / 11,6-93	2,1 / 13,3-89	2,7 / 14,3-86	3,3 / 15,0-84	3,6 / 15,4-83	
	Débit eau (l/h)/DP eau (kPa)	210 / 5	350 / 6	470 / 11	570 / 12	610 / 13	

NEOTIME® 900

Batterie électrique

Air neuf	0°	-5°	-10°	-15°	-15°*	0°	-5°	-10°	-10°*	-10°	-15°	-15°*
Débit (m³/h)	900	900	900	900	900	900	900	900	900	900	900	900
Version	FIRST SEASON		SMART			PREMIUM BE			INFINITE BE			
			Batterie préchauffage			Batterie chauffage			Batterie préchauffage + chauffage			
Puissance totale kW	-		2,5			1,75			2,5 + 1,75			
Temp. °C sortie centrale	16,9	15,5	16,9	13,8	17,6	22,7	21,3	16,4	23,0	22,7	19,7	24,9

Ces données sont indiquées pour une configuration optimum de la régulation en fonction des températures extérieures considérées.
Température permanente de soufflage de la centrale, en tenant compte de l'ouverture proportionnelle du bypass pour éviter le givrage de l'échangeur.

* Diminution du débit de 20% sur AIR NEUF (fonction standard).

SOLUTIONS DANS LES RÈGLES DE L'AIR®

NEOTIME® 1300

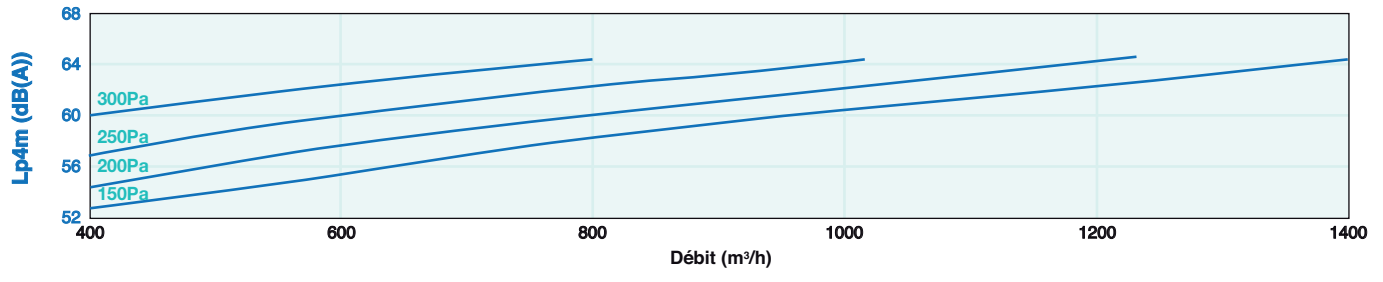
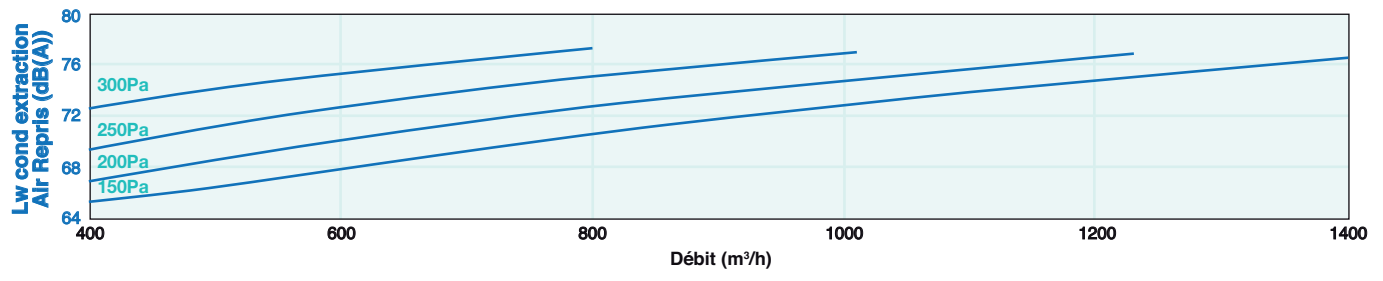
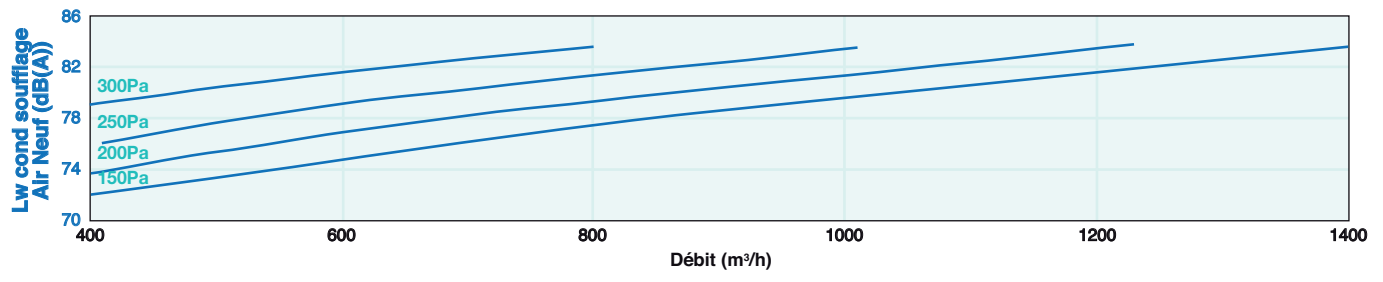
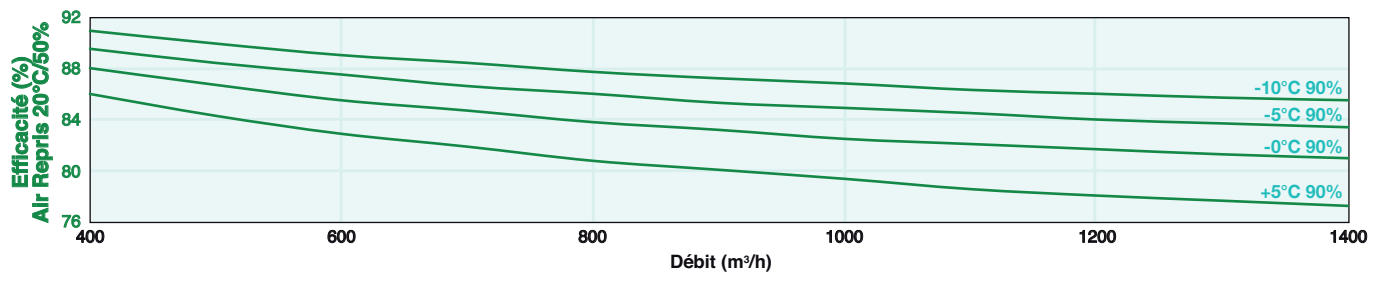
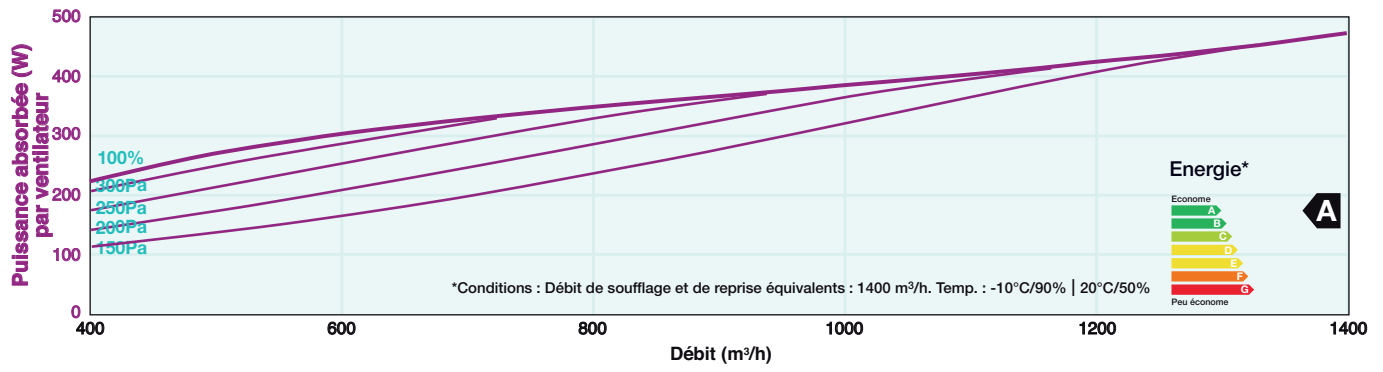
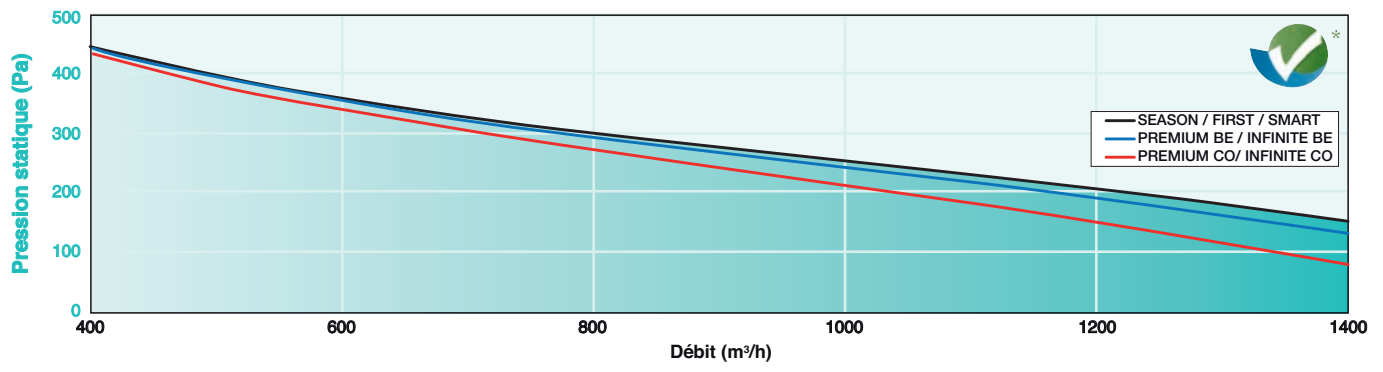

NEOTIME® 1300

Batterie changeover - PREMIUM / INFINITE CO

Temp. d'eau (°C/°C)	Temp. entrée d'air (°C)	Débit air (m³/h)	400	600	800	1000	1200
80/60	11	Puis. (kW)/Temp. sortie air (°C)	6,8/62	9,4/58	11,6/54	13,7/52	15,5/50
		Débit eau (l/h)/DP eau (kPa)	300/4	410/8	510/9	600/12	680/15
	15	Puis. (kW)/Temp. sortie air (°C)	6,4/63	8,7/58	10,8/55	12,7/53	14,4/51
		Débit eau (l/h)/DP eau (kPa)	280/4	380/7	480/8	560/10	630/13
60/50	11	Puis. (kW)/Temp. sortie air (°C)	5,0/49	7,0/46	8,7/43	10,2/42	11,6/40
		Débit eau (l/h)/DP eau (kPa)	440/9	610/12	760/19	890/23	1010/28
	15	Puis. (kW)/Temp. sortie air (°C)	4,6/49	6,3/47	7,9/44	9,3/43	10,5/41
		Débit eau (l/h)/DP eau (kPa)	400/7	550/10	690/15	810/19	920/24
45/40	11	Puis. (kW)/Temp. sortie air (°C)	3,6/38	5,0/36	6,2/34	7,3/33	8,3/32
		Débit eau (l/h)/DP eau (kPa)	620/14	860/22	1080/33	1270/43	1450/54
	15	Puis. (kW)/Temp. sortie air (°C)	3,1/38	4,3/37	5,4/35	6,4/34	7,3/33
		Débit eau (l/h)/DP eau (kPa)	540/11	750/19	940/26	1110/35	1260/42
7/12	32-40	Puis. (kW)/Temp. sortie air (°C-%HR)	3,5/13,9-87	4,8/15,3-84	5,9/16,3-81	6,9/17,1-79	7,9/17,7-78
		Débit eau (l/h)/DP eau (kPa)	610/15	830/24	1020/35	1190/45	1350/56
	27-50	Puis. (kW)/Temp. sortie air (°C-%HR)	2,7/13,1-91	3,7/14,2-88	4,6/15,1-86	5,3/15,7-84	6,0/16,2-83
		Débit eau (l/h)/DP eau (kPa)	470/12	640/16	780/22	910/29	1030/36
	25-50	Puis. (kW)/Temp. sortie air (°C-%HR)	2,1/12,8-91	2,9/13,8-88	3,5/14,5-86	4,1/15,0-85	4,6/15,5-83
		Débit eau (l/h)/DP eau (kPa)	370/8	490/10	600/15	700/19	780/22
6/11	32-40	Puis. (kW)/Temp. sortie air (°C-%HR)	3,8/13,1-87	5,2/14,5-83	6,4/15,6-81	7,5/16,5-79	8,5/17,2-77
		Débit eau (l/h)/DP eau (kPa)	650/17	890/28	1100/40	1280/51	1450/64
	27-50	Puis. (kW)/Temp. sortie air (°C-%HR)	3,0/12,3-90	4,1/13,5-88	5,0/14,4-86	5,8/15,1-84	6,6/15,6-83
		Débit eau (l/h)/DP eau (kPa)	510/11	700/20	860/26	1000/34	1130/41
	25-50	Puis. (kW)/Temp. sortie air (°C-%HR)	2,4/12,0-91	3,2/13,1-88	4,0/13,8-86	4,6/14,4-84	5,2/14,9-83
		Débit eau (l/h)/DP eau (kPa)	410/10	560/13	680/19	790/22	890/28

NEOTIME® 1300

Batterie électrique

Air neuf	0°	-5°	-10°	-15°	-15°*	0°	-5°	-10°	-10°*	-10°	-15°	-15°*
Débit (m³/h)	1300	1300	1300	1300	1300	1300	1300	1300	1300	1300	1300	1300
Version	FIRST SEASON		SMART			PREMIUM BE			INFINITE BE			
			Batterie préchauffage			Batterie chauffage			Batterie préchauffage + chauffage			
Puissance totale kW	-		3,5			2,5			3,5+2,5			
Temp. °C sortie centrale	16,8	15,4	16,8	13,7	17,5	22,7	21,2	16,4	23,0	22,6	19,5	24,7

Ces données sont indiquées pour une configuration optimum de la régulation en fonction des températures extérieures considérées.
Température permanente de soufflage de la centrale, en tenant compte de l'ouverture proportionnelle du bypass pour éviter le givrage de l'échangeur.

* Diminution du débit de 20% sur AIR NEUF (fonction standard).



NEOTIME® 1800

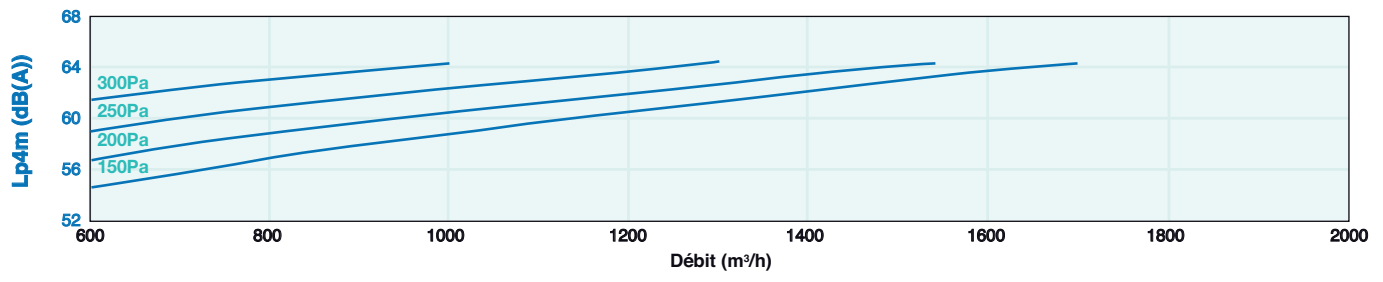
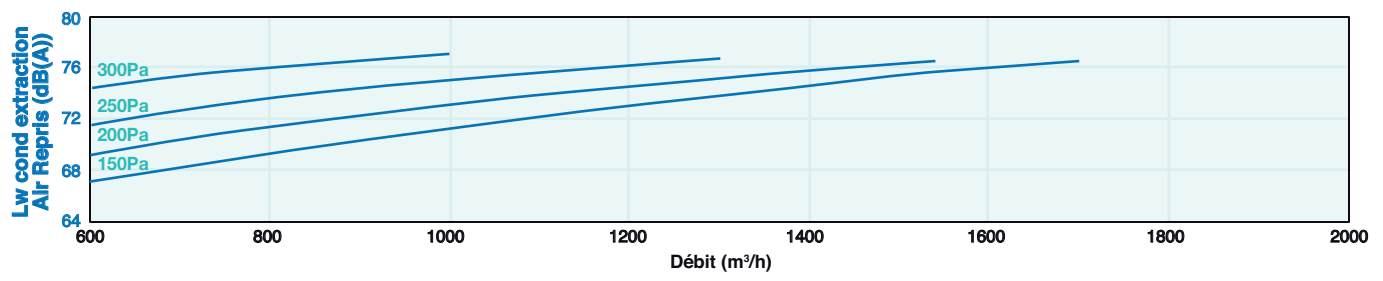
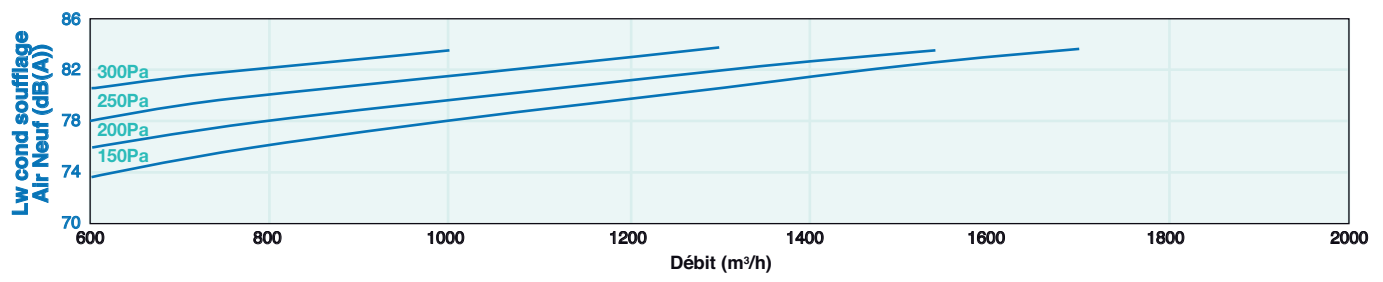
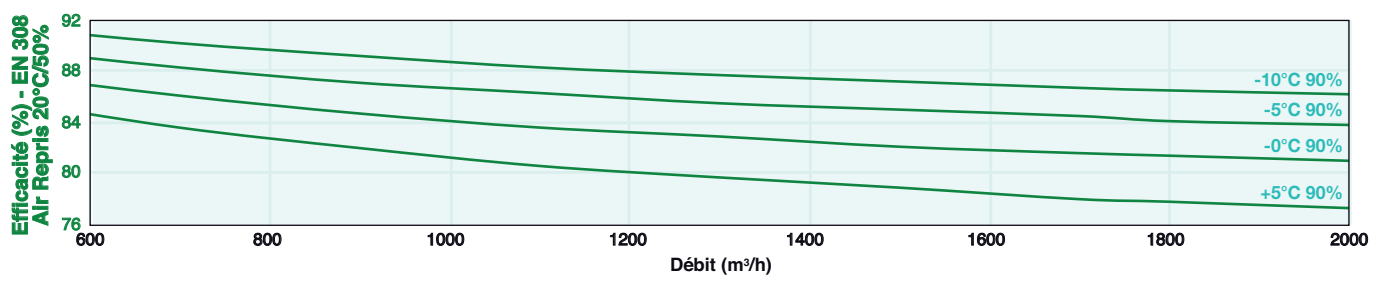
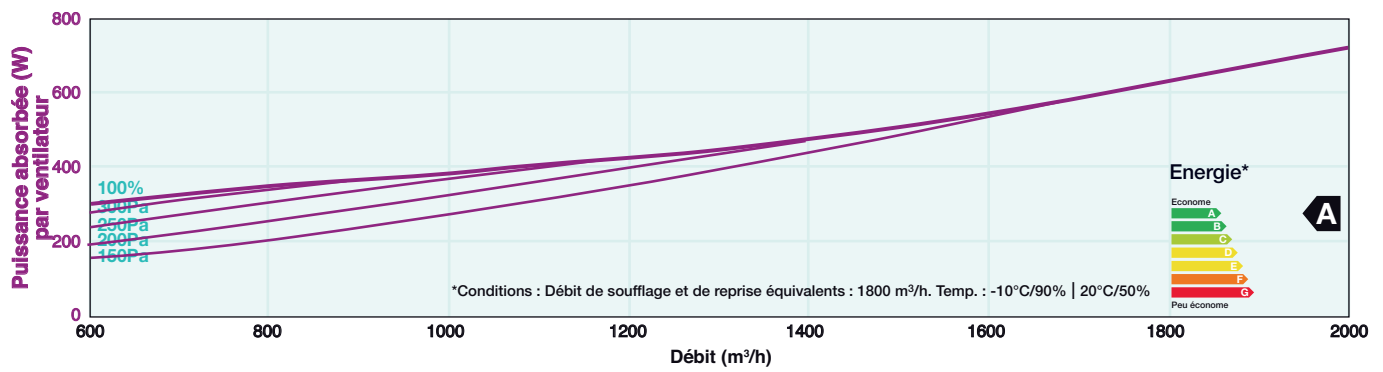
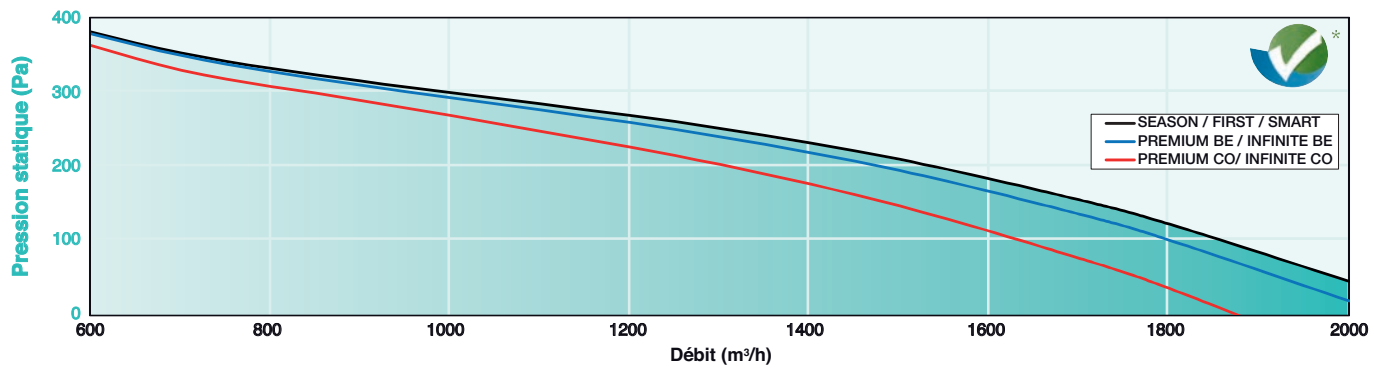

NEOTIME® 1800

Batterie changeover - PREMIUM / INFINITE CO

Temp. d'eau (°C/°C)	Temp. entrée d'air (°C)	Débit air (m³/h)	800	1000	1200	1400	1600	1800
80/60	11	Puis. (kW)/Temp. sortie air (°C)	11,5 / 54	13,5 / 51	15,4 / 49	17,1 / 47	18,7 / 46	20,2 / 44
		Débit eau (l/h)/DP eau (kPa)	500 / 2	590 / 3	670 / 4	750 / 5	820 / 4	890 / 4
	15	Puis. (kW)/Temp. sortie air (°C)	10,7 / 55	12,5 / 52	14,2 / 50	15,8 / 49	17,3 / 47	18,7 / 46
		Débit eau (l/h)/DP eau (kPa)	470 / 4	550 / 3	630 / 3	700 / 4	760 / 5	820 / 4
60/50	11	Puis. (kW)/Temp. sortie air (°C)	8,6 / 43	10,2 / 41	11,6 / 40	12,9 / 39	14,2 / 37	15,3 / 36
		Débit eau (l/h)/DP eau (kPa)	750 / 5	890 / 4	1010 / 6	1130 / 5	1240 / 6	1340 / 7
	15	Puis. (kW)/Temp. sortie air (°C)	7,8 / 44	9,2 / 43	10,5 / 41	11,7 / 40	12,8 / 39	13,8 / 38
		Débit eau (l/h)/DP eau (kPa)	680 / 4	800 / 4	920 / 5	1020 / 6	1120 / 7	1210 / 6
45/40	11	Puis. (kW)/Temp. sortie air (°C)	6,2 / 34	7,3 / 33	8,4 / 32	9,4 / 31	10,3 / 30	11,1 / 29
		Débit eau (l/h)/DP eau (kPa)	1080 / 6	1280 / 7	1460 / 9	1630 / 9	1780 / 11	1930 / 12
	15	Puis. (kW)/Temp. sortie air (°C)	5,4 / 35	6,4 / 34	7,3 / 33	8,1 / 32	8,9 / 32	9,6 / 31
		Débit eau (l/h)/DP eau (kPa)	940 / 5	1110 / 7	1260 / 7	1410 / 8	1540 / 10	1670 / 9
7/12	32-40	Puis. (kW)/Temp. sortie air (°C-%HR)	5,4 / 16,8-83	6,3 / 17,6-81	7,1 / 18,2-80	7,9 / 18,7-78	8,6 / 19,2-77	7,3 / 19,9-82
		Débit eau (l/h)/DP eau (kPa)	930 / 6	1080 / 7	1220 / 7	1350 / 9	1470 / 10	1250 / 8
	27-50	Puis. (kW)/Temp. sortie air (°C-%HR)	4,0 / 15,7-87	4,7 / 16,3-86	5,2 / 16,8-85	5,7 / 17,2-83	6,2 / 17,5-83	5,5 / 18,0-87
		Débit eau (l/h)/DP eau (kPa)	690 / 5	800 / 4	890 / 5	980 / 6	1070 / 7	940 / 6
	25-50	Puis. (kW)/Temp. sortie air (°C-%HR)	2,7 / 14,8-94	3,2 / 15,5-90	3,6 / 16,0-87	4,0 / 16,4-85	4,4 / 16,8-83	4,7 / 17,2-81
		Débit eau (l/h)/DP eau (kPa)	470 / 5	550 / 3	620 / 4	690 / 5	750 / 6	810 / 4
6/11	32-40	Puis. (kW)/Temp. sortie air (°C-%HR)	5,9 / 16,2-83	6,9 / 17,0-81	7,8 / 17,6-79	8,6 / 18,2-78	9,4 / 18,7-77	10,1 / 19,1-76
		Débit eau (l/h)/DP eau (kPa)	1010 / 6	1180 / 7	1330 / 9	1470 / 10	1600 / 10	1720 / 11
	27-50	Puis. (kW)/Temp. sortie air (°C-%HR)	4,5 / 15,0-87	5,2 / 15,7-86	5,9 / 16,2-84	6,5 / 16,6-83	7,0 / 17,0-82	7,5 / 17,3-81
		Débit eau (l/h)/DP eau (kPa)	770 / 4	890 / 5	1010 / 6	1110 / 8	1200 / 7	1290 / 8
	25-50	Puis. (kW)/Temp. sortie air (°C-%HR)	3,4 / 14,5-88	4,0 / 15,0-86	3,9 / 15,3-91	4,3 / 15,8-88	4,7 / 16,2-86	5,1 / 16,6-84
		Débit eau (l/h)/DP eau (kPa)	590 / 4	680 / 5	670 / 5	740 / 5	810 / 4	870 / 5

NEOTIME® 1800

Batterie électrique

Air neuf	0°	-5°	-10°	-15°	-15°*	0°	-5°	-10°	-10°*	-10°	-15°	-15°*
Débit (m³/h)	1800	1800	1800	1800	1800	1800	1800	1800	1800	1800	1800	1800
Version	FIRST SEASON		SMART			PREMIUM BE			INFINITE BE			
			Batterie préchauffage			Batterie chauffage			Batterie préchauffage + chauffage			
Puissance totale kW	-		3,75			3,75			3,75+3,75			
Temp. °C sortie centrale	16,3	15,6	16,1	11,7	16,7	22,6	21,8	16,8	23,5	22,4	18,0	24,5

Ces données sont indiquées pour une configuration optimum de la régulation en fonction des températures extérieures considérées
Température permanente de soufflage de la centrale, en tenant compte de l'ouverture proportionnelle du bypass pour éviter le givrage de l'échangeur.

* Diminution du débit de 20% sur AIR NEUF (fonction standard).

SOLUTIONS ÉCONOMIQUES®

NEOTIME® 2500

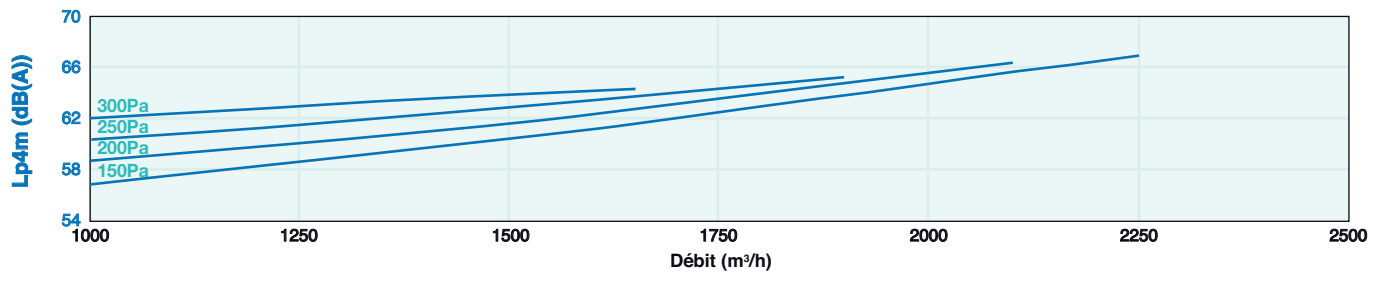
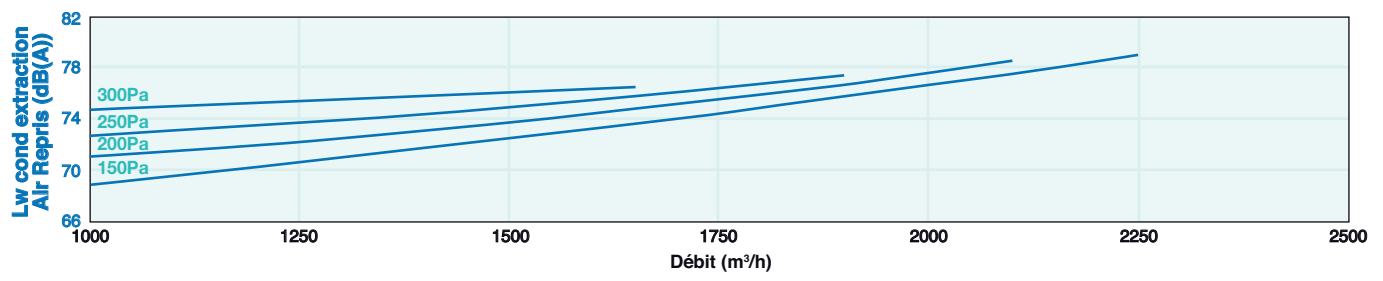
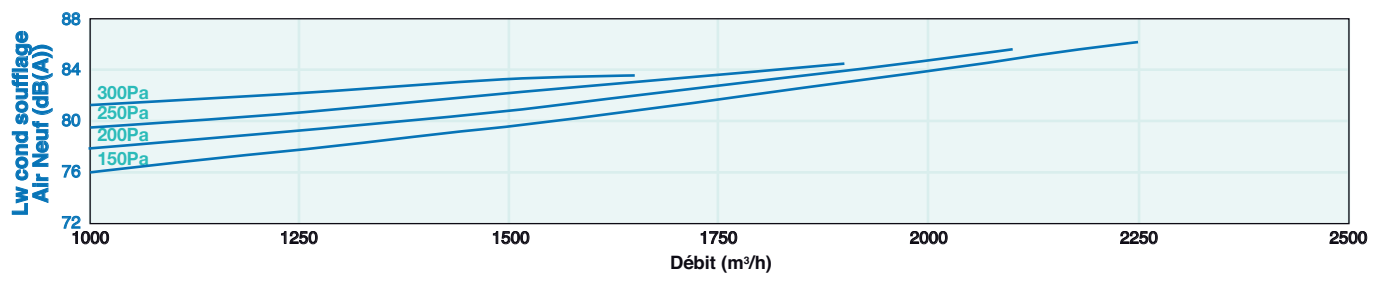
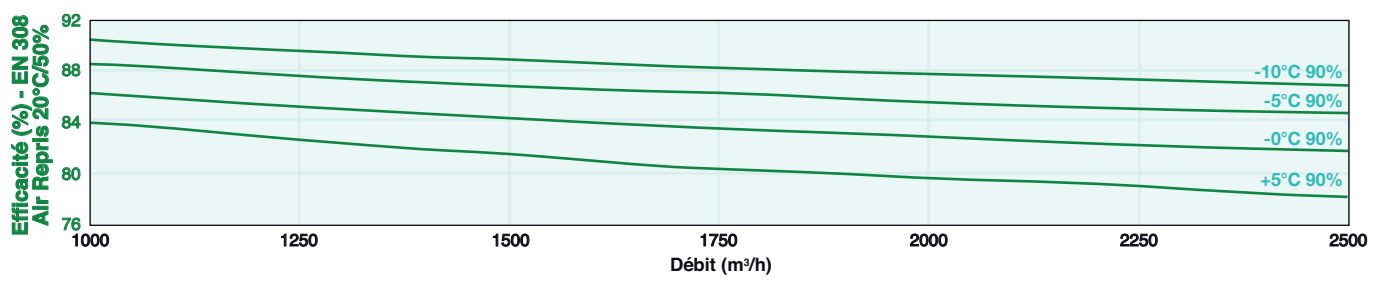
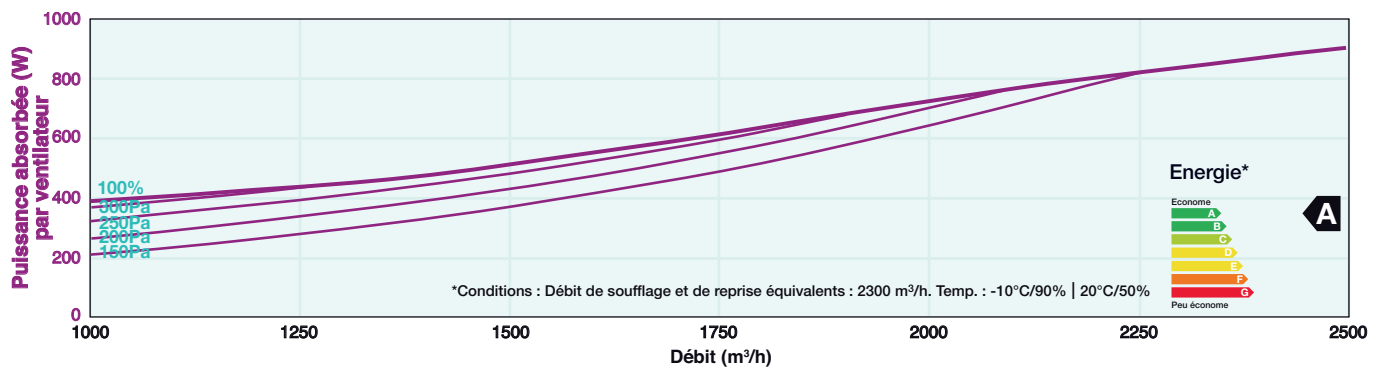
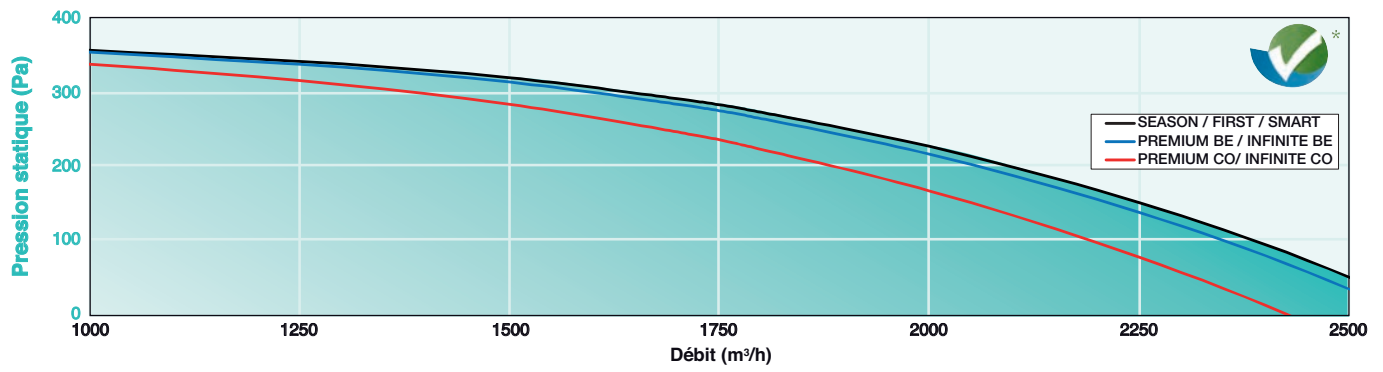

NEOTIME® 2500

Batterie changeover - PREMIUM / INFINITE CO

Temp. d'eau (°C)	Temp. entrée d'air (°C)	Débit air (m³/h)	1250	1500	1750	2000	2250	2500	
80/60	11	Puis. (kW)/Temp. sortie air (°C)	19,0 / 56	21,8 / 54	24,4 / 53	26,8 / 51	29,1 / 50	31,2 / 48	
		Débit eau (l/h)/DP eau (kPa)	830 / 5	960 / 6	1070 / 7	1180 / 7	1280 / 8	1370 / 9	
	15	Puis. (kW)/Temp. sortie air (°C)	17,7 / 57	20,2 / 55	22,7 / 54	24,9 / 52	27,0 / 51	29,0 / 50	
		Débit eau (l/h)/DP eau (kPa)	780 / 4	890 / 5	1000 / 6	1090 / 7	1190 / 7	1280 / 8	
	60/50	11	Puis. (kW)/Temp. sortie air (°C)	14,2 / 45	16,3 / 43	18,2 / 42	20,1 / 41	21,8 / 40	23,5 / 39
			Débit eau (l/h)/DP eau (kPa)	1240 / 8	1420 / 10	1590 / 11	1750 / 13	1900 / 15	2050 / 17
15		Puis. (kW)/Temp. sortie air (°C)	12,9 / 46	14,7 / 44	16,5 / 43	18,2 / 42	19,8 / 41	21,2 / 40	
		Débit eau (l/h)/DP eau (kPa)	1120 / 8	1290 / 8	1440 / 10	1590 / 10	1730 / 12	1860 / 14	
45/40		11	Puis. (kW)/Temp. sortie air (°C)	10,1 / 35	11,6 / 34	13,1 / 33	14,4 / 33	15,7 / 32	16,9 / 31
			Débit eau (l/h)/DP eau (kPa)	1760 / 13	2020 / 17	2270 / 21	2500 / 25	2720 / 27	2930 / 31
	15	Puis. (kW)/Temp. sortie air (°C)	8,8 / 36	10,1 / 35	11,4 / 34	12,5 / 34	13,6 / 33	14,7 / 33	
		Débit eau (l/h)/DP eau (kPa)	1530 / 12	1760 / 13	1980 / 16	2180 / 19	2370 / 23	2550 / 26	
	7/12	32-40	Puis. (kW)/Temp. sortie air (°C-%HR)	9,6/15,7-83	10,9/16,4-82	12,2/16,9-80	13,4/17,4-79	14,5/17,8-78	15,5/18,2-77
			Débit eau (l/h)/DP eau (kPa)	1650 / 14	1880 / 17	2090 / 21	2290 / 25	2480 / 28	2660 / 31
27-50		Puis. (kW)/Temp. sortie air (°C-%HR)	7,3/14,7-88	8,3/15,2-86	9,2/15,6-85	10,1/16,0-84	10,9/16,3-83	11,7/16,6-83	
		Débit eau (l/h)/DP eau (kPa)	1260 / 10	1430 / 12	1580 / 13	1730 / 15	1870 / 17	2000 / 19	
25-50		Puis. (kW)/Temp. sortie air (°C-%HR)	5,6/14,2-88	6,4/14,6-87	7,0/15,0-86	7,7/15,3-85	7,1/15,6-90	7,7/15,9-88	
		Débit eau (l/h)/DP eau (kPa)	960 / 7	1090 / 9	1210 / 9	1320 / 10	1220 / 9	1310 / 10	
6/11	32-40	Puis. (kW)/Temp. sortie air (°C-%HR)	10,3/15,1-83	11,8/15,7-81	13,2/16,3-80	14,4/16,8-79	15,6/17,3-78	16,8/17,7-77	
		Débit eau (l/h)/DP eau (kPa)	1770 / 16	2020 / 20	2260 / 24	2470 / 29	2680 / 31	2870 / 36	
	27-50	Puis. (kW)/Temp. sortie air (°C-%HR)	8,1/14,0-87	9,2/14,5-86	10,2/15,0-85	11,2/15,4-84	12,1/15,7-83	13,0/16,0-82	
		Débit eau (l/h)/DP eau (kPa)	1380 / 12	1580 / 13	1750 / 15	1920 / 18	2080 / 21	2220 / 24	
	25-50	Puis. (kW)/Temp. sortie air (°C-%HR)	6,4/13,5-88	7,2/14,0-86	8,0/14,4-85	8,8/14,7-84	9,5/15,0-84	10,1/15,3-83	
		Débit eau (l/h)/DP eau (kPa)	1090 / 9	1240 / 10	1380 / 11	1500 / 13	1620 / 13	1730 / 15	

NEOTIME® 2500

Batterie électrique

Air neuf	0°	-5°	-10°	-15°	-15°*	0°	-5°	-10°	-10°*	-10°	-15°	-15°*
Débit (m³/h)	2500	2500	2500	2500	2500	2500	2500	2500	2500	2500	2500	2500
Version	FIRST SEASON		SMART			PREMIUM BE				INFINITE BE		
			Batterie préchauffage			Batterie chauffage				Batterie préchauffage + chauffage		
Puissance totale kW	-		5,25			5,25				5,25+5,25		
Temp. °C sortie centrale	16,4	15,5	16,2	11,9	16,8	22,7	21,8	17,0	23,7	22,5	18,2	24,7

Ces données sont indiquées pour une configuration optimum de la régulation en fonction des températures extérieures considérées. Température permanente de soufflage de la centrale, en tenant compte de l'ouverture proportionnelle du bypass pour éviter le givrage de l'échangeur.

* Diminution du débit de 20% sur AIR NEUF (fonction standard).

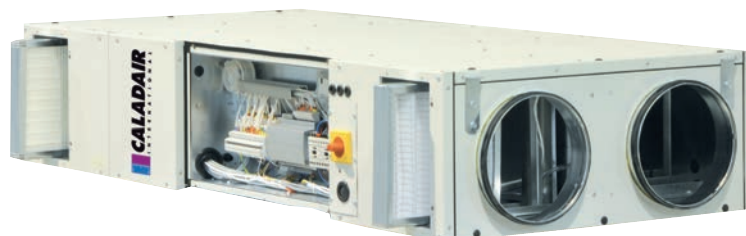



• SÉCURITÉ ET CONTRÔLE

**PRESSOSTAT
ENCRASSEMENT**
réf. DEP

Filtre air repris (IP54)

**MANOMÈTRE
À LIQUIDE J**
réf. MANO**DETÉCTEUR DE
FUMÉE** réf. CDAD

Coffret (IP54)

• MODULATION DÉBIT

**COMMANDE
DÉPORTÉE**
réf. POT VFPotentiomètre uniquement
pour SEASON (IP54)**COMMANDE
DISTANCE
CONFORT**
réf. CDC2V2ARRÊT/PV/GV 2
ventilateurs BOITIER (IP54)**COMMANDE
DISTANCE
CONFORT**
réf. CDC PVGV2PV/GV 2 ventilateurs
BOITIER (IP54)**DETECTEUR
DE PRÉSENCE**
réf. 360 TOR SAMARCHE/ARRÊT ou
PV/GV (version SEASON
non compatible)**BOITIER DE
DÉCLENCHEMENT**
réf. BDTBTS 24 ou 48Vcc
BOITIER (IP67)**COMMANDE
DISTANCE
CONFORT**
réf. CDC1V2MARCHE/ARRÊT
2 ventilateurs BOITIER
(IP54)

• CLIMATIQUE

**THERMOSTAT INVERSEUR
ÉTÉ/HIVER** réf. PASTILLE
CHANGEOVER

Pour versions PREMIUM/INFINITE CO

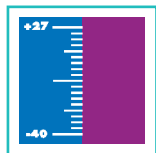
**MODULE DÉTENTE DIRECTE
R410A** réf. CBX DXInstallation en gaine (voir chapitre
TRAITEMENT D'AIR pour descriptifs).
Version SEASON pas compatible**MODULE DESHUMIDIFICATION**
réf. CBX --Installation en gaine (voir chapitre
TRAITEMENT D'AIR pour descriptifs).
Version SEASON pas compatible**REGISTRE CIRCULAIRE**
réf. RC4A

Sécurité antigel. Etanche classe 4

**SONDE DE GAINÉ HUMIDITÉ**
réf. HR 010 SG

Signal 0-10V (version SEASON non compatible)

**SONDE DE GAINÉ HUMIDITÉ**
réf. HR 010 SA

Signal 0-10V (version SEASON non compatible)

**KIT ÉLECTROVANNE** réf. KEI IP44Versions PREMIUM/INFINITE CO. Type 15/1.6-3/8" M
pour NEOTIME® 600 600/900/1300. Type 15/2.5-1/2"
M pour NEOTIME® 900/1300. Type 20/6.3 - 3/4" F
pour NEOTIME® 1800/2500

• INSTALLATION

**MANCHETTE SOUPLE**
réf. MTS M0Classement au feu : M0
Diamètres Male (côté réseau) / Femelle
(côté centrale)**PIEDS SUPPORTS**
réf. PCBJeu de 4 (hauteur 100 mm).
Pour montage au sol

• RÉGULATION

**COMMANDE MURALE
TACTILE** réf. EDTOUCH

Version SEASON non compatible.

**RÉPÉTITEUR** réf. RÉPÉTITEUR 1M

Version SEASON non compatible.

Pour déporter la commande murale standard fournie
avec la centrale (commande tactile ED-TOUCH pas
compatible) ou piloter avec une commande jusqu'à 6
NEOTIME®**RÉGULATEUR DE ZONE
MULTIFONCTIONS** réf. WONDEROOMA associer aux versions modulation de débit LOBBY®
(pression constante). Outre la gestion de la zone, le
régulateur communique avec la centrale NEOTIME®
notamment pour les fonctions free-cooling / night-cooling.